

# LIVING now



CONTROLLO  
TRADIZIONALE



CONTROLLO VIA  
SMARTPHONE



COMANDO  
VOCALE



PIANIFICAZIONE  
PROGRAMMATA

**bticino**



# INDICE

## DESIGN

DESIGN INNOVATION	6
ESTETICA NUOVI COMANDI DIGITALI	8
FINITURE	10

## LA SOLUZIONE PER OGNI ESIGENZA IMPIANTISTICA 18

### LIVING NOW WITH NETATMO

IMPIANTO ELETTRICO SMART	20
APP HOME+CONTROL	24
GESTIRE LA CASA ANCHE CON LA VOCE	26
GAMMA DISPOSITIVI SMART	28
INSTALLAZIONE IMPIANTO SMART	30
TERMOSTATO CONNESSO SMARTHETHER2	32

### LIVING NOW MYHOME\_UP

IMPIANTO DOMOTICO IN ESTETICA LIVING NOW	34
COMANDO VOCE E COMANDI DIGITALI	36
COMPLETA L'IMPIANTO CON I FRAMES PUNTI MISTI	42
INSTALLAZIONE DEI COMANDI DIGITALI	44

## INSTALLAZIONE STANDARD - SEMPRE PERFETTA 46

## CATALOGO 50

# LIVING now



## Icona da sempre, oggi anche smart.

Living Now è la nuova generazione di Living. Un'icona senza tempo che unisce la linearità di un design unico alla semplicità della tecnologia Smart. Tutto questo senza cambiare le abitudini di cablaggio perché Living Now si installa sempre in modo tradizionale, garantendo un'installazione perfetta.



Controllo  
tradizionale



Controllo via  
smartphone



Controllo  
vocale



Pianificazione  
programmata



- **Design innovativo:** reinterpretato il rapporto tra placca e funzioni.
- È **Smart:** la prima serie civile nativamente connessa!
- Dispone delle migliori soluzioni tecniche per permettere una **installazione perfetta**.

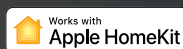

App  
Home + Control



# DESIGN INNOVATION

**PERFETTA PLANARITÀ  
CON DETTAGLI SOFISTICATI**



Living Now, si aggiudica il prestigioso riconoscimento internazionale IF Design Award 2019 confermando la capacità di BTicino nel coniugare tecnologia e design.



Living Now ha ottenuto la Menzione d'onore dalla giuria del "Premio Compasso d'Oro ADI 2020", il più antico e autorevole premio mondiale di design.

### COMANDI FULL TOUCH

L'accensione o lo spegnimento della luce avviene premendo qualsiasi punto della superficie dei tasti. Una volta azionati ritornano in posizione restando sempre perfettamente allineati.



### PIU' SPAZIO ALLE FUNZIONI

Forma unica con spazio aumentato per le funzioni.

# NUOVI COMANDI DIGITALI IN ESTETICA LIVING NOW

Da oggi i comandi digitali entrano a far parte della domotica MyHOME\_Up in estetica Living Now. Una fusione di innovazione e semplicità senza eguali, tutta da scoprire, sentire e toccare.







### COMANDI LUCE E FULL

- Dispositivo con comandi touch senza placca
- Icone a led personalizzabili tramite l'app MyHOME\_Up
- Espandibili per nuove funzioni

# FINITURA DEI DISPOSITIVI

— BIANCO



— SABBIA



— NERO





### 3 COLORI PER I DISPOSITIVI

I dispositivi sono caratterizzati da una parte estetica, le cover, disponibili in tre differenti colori: bianco, sabbia e nero. La superficie è satinata: più piacevole al tatto.

### ABBINAMENTO CON LE PLACCHE

La gamma placche Living Now si compone di 16 finiture, scelte appositamente per accompagnarsi alle cover dei dispositivi e realizzate con diversi materiali: tecnopolimero, metallo, legno.

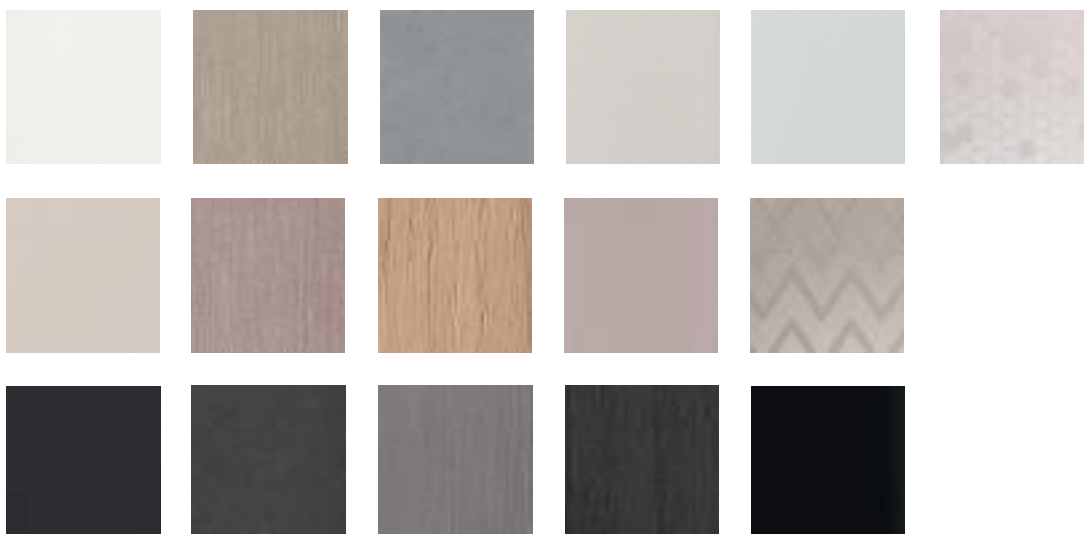

### COORDINAMENTO ESTETICO DEI COMANDI DIGITALI MyHOME\_Up

I comandi digitali MyHOME\_Up non richiedono l'impiego di placche e sono disponibili nelle colorazioni bianco, sabbia e nero.



# FINITURA DELLE PLACCHE



**Placca GHIACCIO**  
Materiale: tecnopolimero  
Codice: ...DW





Le finiture in zama sono realizzate con trattamenti di tipo artigianale. Le differenze tra una placca e l'altra sono quindi un elemento distintivo di valore.



**Placca BIANCO**

Materiale: tecnopolimero  
Codice...KW



**Placca ORO**

Materiale: zama  
Codice...ZW



**Placca MOON**

Materiale: zama  
Codice: ...NW



**Placca SKY**

Materiale: tecnopolimero  
Codice: ...DA



**Placca PIXEL**

Materiale: tecnopolimero  
Codice: ...MW

# FINITURA DELLE PLACCHE



**Placca ROVERE**  
Materiale: legno  
Codice: ...LM



Le finiture in zama sono realizzate con trattamenti di tipo artigianale. Le differenze tra una placca e l'altra sono quindi un elemento distintivo di valore.



**Placca SABBIA**  
Materiale: tecnopolimero  
Codice...KW



**Placca RAME**  
Materiale: zama  
Codice: ...ZM



**Placca AURA**  
Materiale: tecnopolimero  
Codice: ...DM



**Placca OPTIC**  
Materiale: tecnopolimero  
effetto pixel  
Codice: ...MM



# FINITURA DELLE PLACCHE



**Placca ACCIAIO**  
Materiale: zama  
Codice: ...ZG







Le finiture in zama sono realizzate con trattamenti di tipo artigianale. Le differenze tra una placca e l'altra sono quindi un elemento distintivo di valore.



**Placca NERO**  
Materiale: tecnopolimero  
Codice...KW



**Placca SPACE**  
Materiale: zama  
Codice: ...NG



**Placca NOCE**  
Materiale: legno  
Codice: ...LG



**Placca NOTTE**  
Materiale: tecnopolimero  
Codice: ...DG

LA SOLUZIONE PER OGNI ESIGENZA IMPIANTISTICA

# IMPIANTO ELETTRICO SMART

Living Now <sup>WITH</sup> Netatmo

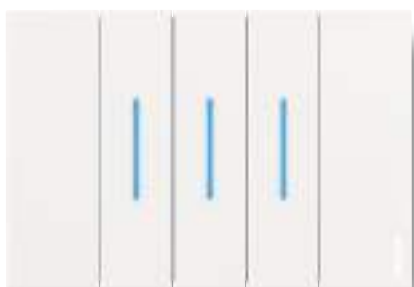

App HOME + CONTROL

## INSTALLAZIONE CON CABLAGGIO TRADIZIONALE

Realizza un impianto elettrico tradizionale e aggiungi le funzioni Smart connesse al Wi-Fi di casa, controllabili con la App HOME + CONTROL e con la voce.

### FUNZIONI

- Luci
- Tapparelle
- Prese connesse
- Termoregolazione
- Scenari
- Controllo consumi
- Controllo carichi anti-blackout.

### SCEGLI COME COMANDARLA

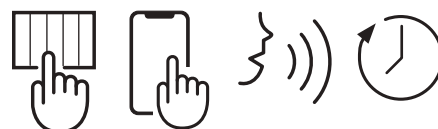

LIVING  
**now**

# IMPIANTO DOMOTICO

Living Now MyHOME\_Up

alexa built-in

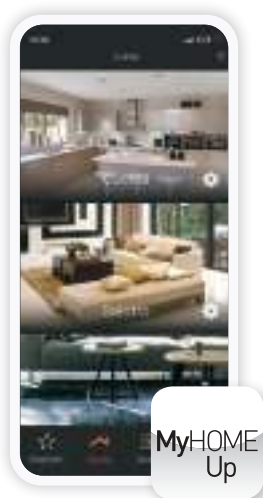

App MyHOME\_Up

## INSTALLAZIONE CON CABLAGGIO A BUS

Realizza un impianto integrato a Bus gestibile dall'App MyHOME\_Up, con la voce oppure da comandi touch e da Touch Screen.

### FUNZIONI

- Luci
- Tapparelle
- Prese connesse
- Termoregolazione
- Scenari
- Controllo consumi
- Controllo carichi anti-blackout
- Antifurto
- Videocitofonia
- Diffusione sonora NUVO
- Integrazione con terze parti.

### SCEGLI COME COMANDARLA



# IMPIANTO ELETTRICO SMART

Controlla la tua casa  
come fai con la tua casella  
mail o il conto corrente.  
Da oggi, grazie alla specifica  
App HOME + CONTROL hai tutto questo  
nelle tue mani in piena sicurezza  
e con la massima semplicità.

App  
HOME + CONTROL

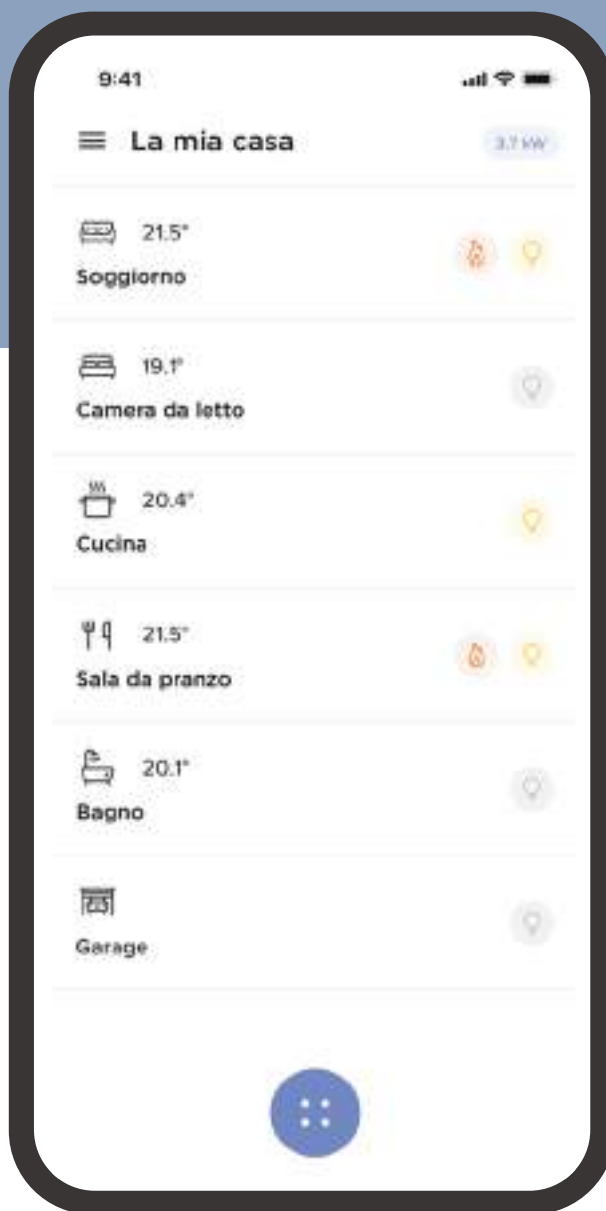

**COMANDO GENERALE**

Dispositivo che con un solo click ti permette di spegnere tutte le luci ed abbassare tutte le tapparelle quando esci di casa o di attivare il tuo scenario preferito.



**COMANDO CON SMARTPHONE**

Dal tuo smartphone puoi visualizzare e controllare ovunque ti trovi lo stato di luci, tapparelle e prese energia connesse.



**COMANDO VOCALE**

Puoi controllare il tuo impianto con la voce grazie al tuo assistente vocale preferito.

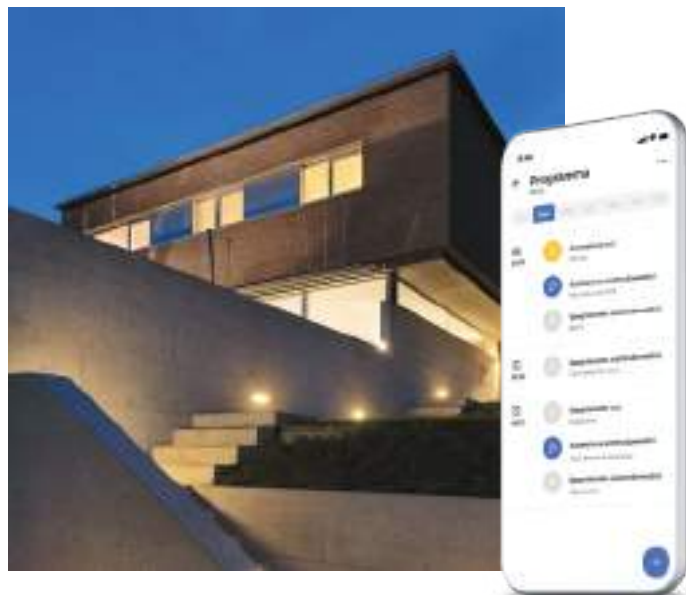
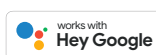

**PIANIFICAZIONE PROGRAMMATA**

Programma in funzione delle tue esigenze l'attivazione delle luci, delle tapparelle e dei carichi collegati alle prese.

Alcuni esempi:

- accendi automaticamente le luci del giardino al tramonto e spegnile all'alba;
- accendi alcune luci e attiva alcune tapparelle per simulare la presenza quando sei in vacanza.

# Impianto elettrico Smart

## **GESTIONE DELLA TEMPERATURA**

Verifica e gestisci anche da remoto la temperatura della casa utilizzando il tuo smartphone e installando il termostato connesso Smarter2 with Netatmo.



## **LA LUCE AL LIVELLO DESIDERATO**

Regola l'illuminazione per ottenere il livello di comfort preferito. Puoi farlo dal Dimmer connesso, dai comandi wireless associati e dallo Smartphone con l'app Home + Control.

### CONTROLLO DEI CARICHI PER EVITARE IL BLACK-OUT (\*)

In condizione di sovraccarico il sistema scollega automaticamente il carico meno importante per evitare l'intervento del contatore (blackout).



### CONTROLLO CONSUMI ENERGETICI

Verifica da smartphone i consumi elettrici dei tuoi elettrodomestici e lo storico dei consumi (giornaliero, mensile, annuale).



### COMANDO SENZA FILI

Puoi aggiungere o riposizionare in qualsiasi momento i comandi wireless (per luci, tapparelle e prese) a seconda delle tue esigenze.



### NOTIFICHE ALLARMI

Ricevi una notifica sul tuo smartphone in caso di mancanza di rete o di connessione ad Internet.

Nota (\*): funzione disponibile entro Autunno 2020.

# HOME + CONTROL

Una sola App, tanti vantaggi connessi



Home + Control è l'App che rende semplice la supervisione di tutte le funzioni dell'impianto Living Now Smart con dispositivi mobile iOS e Android, dentro e fuori casa.

Nella Home page sono disponibili tutte le informazioni dell'impianto.



## COSA PUÒ FARE IL TUO CLIENTE:

1. Azionare e personalizzare gli **8 scenari** (4 preconfigurati entra, esci, giorno e notte e 4 scenari personalizzabili dall'utente);
2. **Visualizzare e controllare lo stato di luci, tapparelle, dei carichi connessi** alle prese e la temperatura ambiente;
3. **Utilizzare il cronotermostato Smarther2** in modo semplice e intuitivo;
4. **Verificare i consumi** totali della casa;
5. **Ricevere notifiche** circa lo stato dell'impianto e dei carichi;
6. **Definire la priorità dei carichi** per il controllo anti black-out (funzione disponibile entro Autunno 2020).





## HOME + CONTROL È FACILE CONFIGURARLA, SIA PER TE CHE PER IL TUO CLIENTE.

Devi solo scaricare l'App dallo store Apple o Google e seguire la procedura guidata.

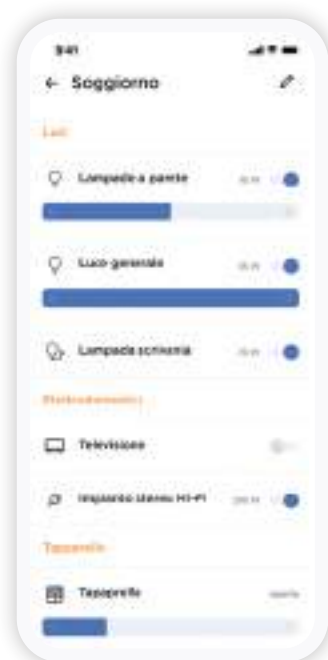

Attivazione luci,  
tapparelle e carichi generici



Visualizzazione  
consumi

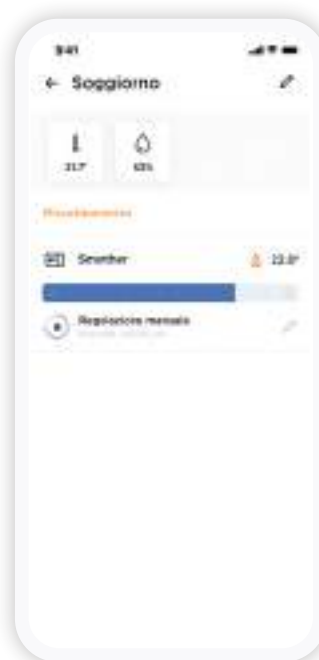

Gestione della  
temperatura



Gestione  
scenari



### INTEGRAZIONE CON IFTTT

Grazie all'integrazione con la piattaforma IFTTT si estendono le funzionalità Smart di Living Now. Si potranno creare azioni automatizzate in funzioni di eventi generati nell'impianto elettrico o da servizi esterni e dispositivi connessi di terze parti.

«Ehi Siri,  
accendi la luce cucina al 100%»

# IL TUO CLIENTE PUÒ GESTIRE LA CASA ANCHE CON LA VOCE

Con Living Now with Netatmo il tuo Cliente potrà comandare l'impianto tramite gli assistenti vocali di Apple, Google e Amazon. Una funzione utilissima, anche per coloro che hanno problemi di mobilità.

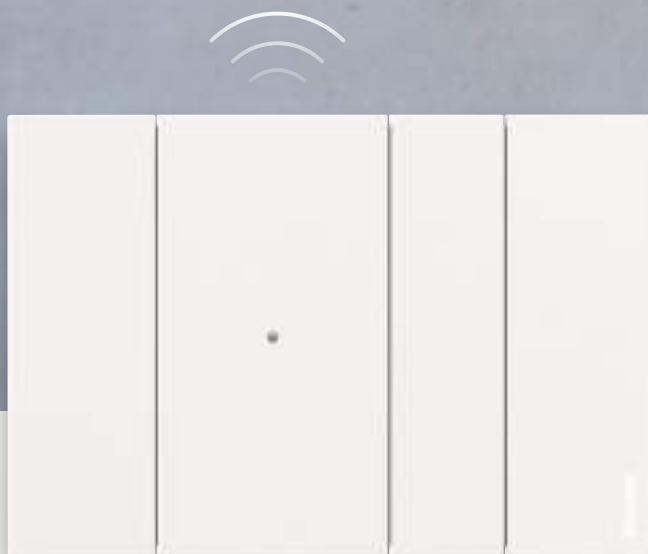

Gateway per connessione dell' impianto ad Internet mediante il modem Wi-Fi della casa.

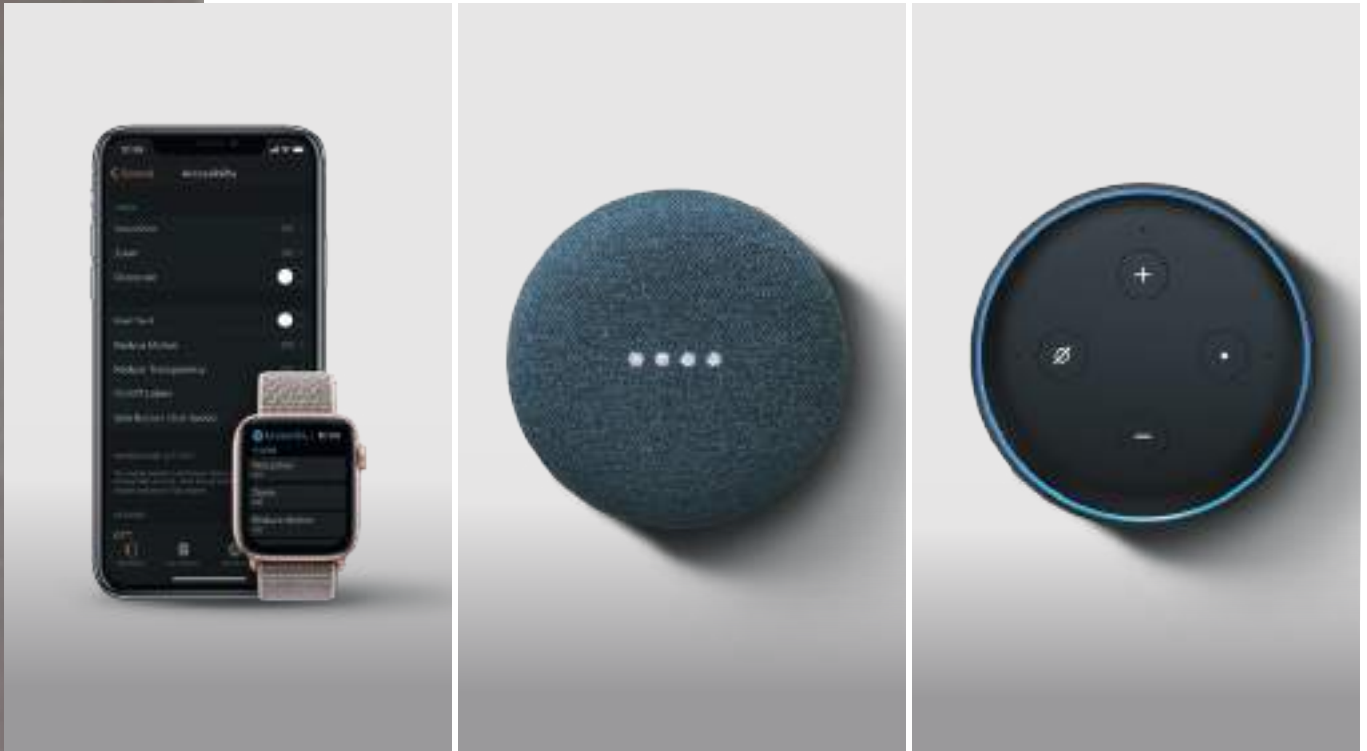

“SIRI, accendi la luce in camera”,  
“Ok Google, spegni tutte le luci di casa”,  
“ALEXA spegni la luce in cucina”.

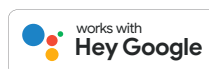

Nota: HomeKit è un marchio registrato di Apple Inc. Google Home è un marchio registrato di Google LLC, Amazon Alexa è un marchio registrato di Amazon.com, Inc.

# Impianto elettrico Smart: una gamma di dispositivi semplice e razionale.

## COLLEGAMENTO DA REMOTO

### DISPOSITIVI CONNESSI (230V A.C.)

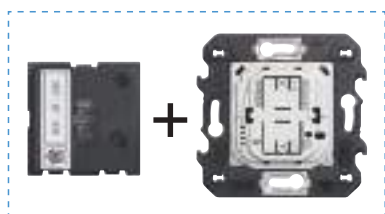

**Art. K4500C**  
Gateway con comando Entra-Esci

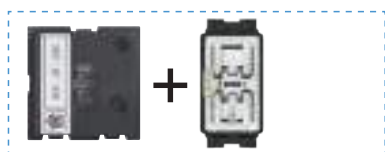

**Art. K4510C**  
Gateway con comando Entra-Esci



**Art. FC80GT**  
Gateway DIN

## SCENARI

### COMANDI WIRELESS A BATTERIA

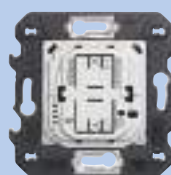

**Art. K4570CW**  
Comando  
Entra-Esci



**Art. K4570CWI**  
Comando  
Entra-Esci

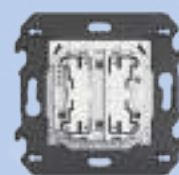

**Art. K4575CW**  
Comando  
4 scenari

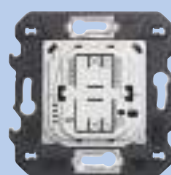

**Art. K4574CW**  
Comando  
Notte&Giorno



**Art. K4574CWI**  
Comando  
Notte&Giorno



**Art. 3528C**  
Telecomando  
4 scenari

LUCI



**Art. FC80RC**  
Relè DIN  
connesso  
16 A



**Art. 3584C**  
Relè connesso  
1,3 A



**Art. K4003C**  
Deviatore connesso



**Art. K4411C**  
Dimmer connesso

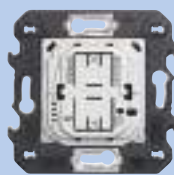

**Art. K4003CW**  
Comando luci



**Art. K4003DCW**  
Comando luci doppio



**Art. K4003CWI**  
Comando luci  
da incasso



**Art. 3585C**  
Sensore di  
movimento

TAPPARELLE



**Art. K4027C**  
Comando tapparelle  
connesso



**Art. 4027C**  
Micromodulo connesso  
per tapparella



**Art. K4027CWI**  
Comando tapparelle  
da incasso

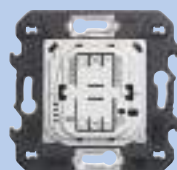

**Art. K4027CW**  
Comando tapparelle

GESTIONE ENERGIA E CONSUMI



**Art. K4531C**  
Modulo connesso  
per presa -16 A



**Art. FC80CC**  
Contattore DIN  
connesso 20 A



**Art. F20T60A** Misuratore  
DIN connesso  
**Art. FC80GCS** Modulo  
gestione carichi DIN connesso



**Art. 4141PC**  
Presa PLUG&PLAY  
connessa



Termostato connesso  
**Art. XW8002**  
**Art. XW8002W**  
**Art. XM8002**  
**Art. XG8002**

Vedi catalogo per descrizioni dettagliate, disponibilità e gamma completa dei prodotti.

# SI INSTALLA COME UN IMPIANTO ELETTRICO TRADIZIONALE

## 1.

### INSTALLA E CABLA I DISPOSITIVI CONNESSI COME QUELLI TRADIZIONALI

Installa al posto di un dispositivo tradizionale il corrispondente di tipo connesso: uno solo per linea di comando. Ricordati che il dispositivo deve sempre essere alimentato, pertanto assicurati che ci siano i cavi di Fase e di Neutro. Una volta installato, il comando connesso è già funzionante; potrai quindi ad esempio accendere la luce collegata, senza ulteriori operazioni.



ESEMPIO DI UNA DEVIATA

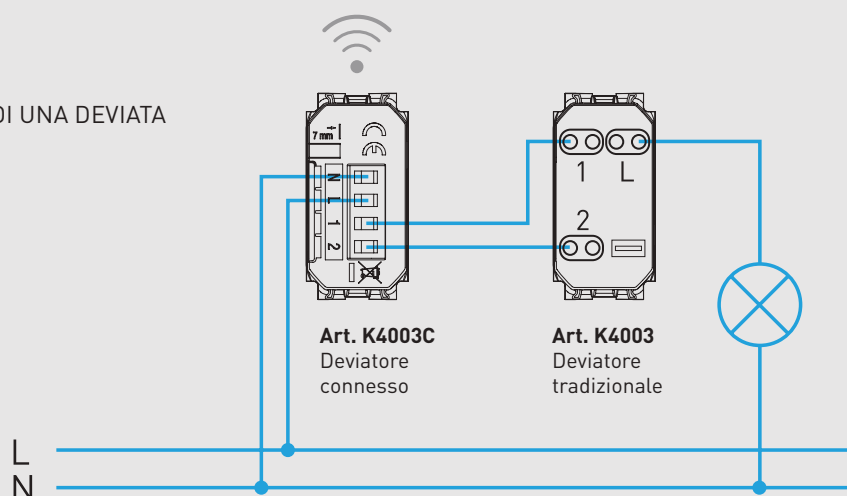

# 2.

## ASSOCIA I DISPOSITIVI TRA DI LORO SEMPLICEMENTE PREMENDO UN PULSANTE

**A.** Fornisci tensione all'impianto elettrico

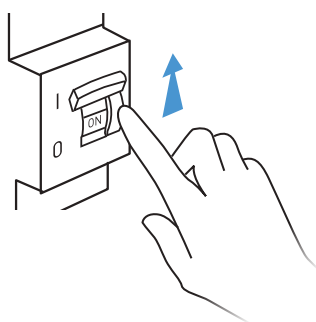

**B.** Premi per 5 secondi il comando scenari master Entra&Esci fornito con il Gateway

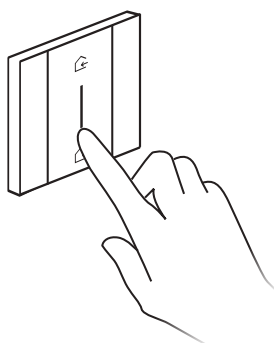

**C.** I dispositivi si associano automaticamente. Puoi già utilizzare il comando scenari Entra&Esci per fare il comando generale "Uscita"

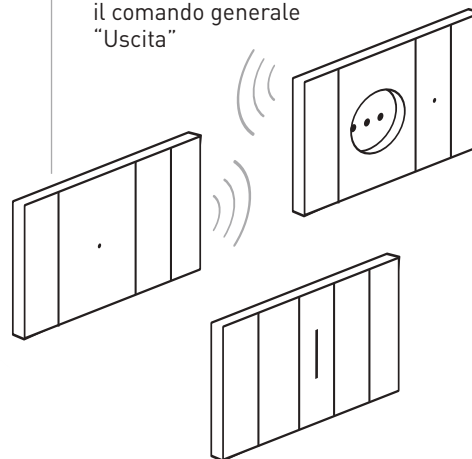

# 3.

## SCARICA L'APP HOME+CONTROL DAGLI STORES E SEGUI LA PROCEDURA GUIDATA PER DEFINIRE GLI OGGETTI DA GESTIRE



App Home + Control



## PUOI ESPANDERE L'IMPIANTO AGGIUNGENDO COMANDI WIRELESS ASSOCIATI AI DISPOSITIVI DA COMANDARE

**A.** Premi per 5 secondi il comando scenari master Entra&Esci fornito con il Gateway

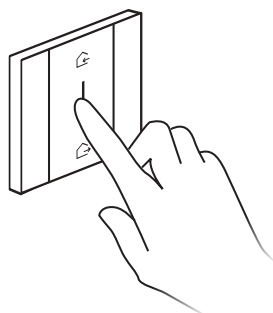

**B.** Tocca tra loro i dispositivi da associare

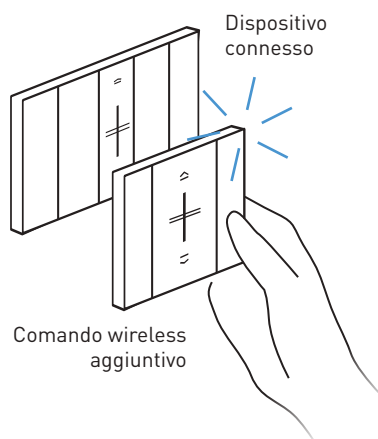

**C.** Installa il comando wireless ovunque e secondo le esigenze del tuo Cliente

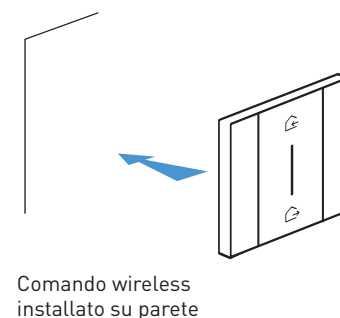



# NUOVO TERMOSTATO CONNESSO

# Smarter<sup>2</sup>

WITH  
Netatmo



#### CON LA APP È TUTTO MOLTO FACILE

- Gestisci da remoto il termostato in modo semplice ed intuitivo
- Crea e modifica i programmi settimanali
- Gestisci il termostato da più smartphone e utenti diversi
- Controlla più termostati nella stessa abitazione o in abitazioni differenti
- Gestisci gli aggiornamenti del termostato (firmware)
- Abbina il comando vocale con il tuo assistente vocale preferito (Amazon Alexa, Apple Home Kit, o Google Home)

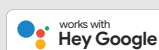
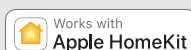



# COSA PUOI FARE CON IL TERMOSTATO CONNESSO BTICINO?



## IMPOSTAZIONE PROGRAMMI

Puoi impostare dei programmi predefiniti in base alle tue abitudini tramite la App Home + Control.



## AWAY

Se hai la necessità di lasciare casa per qualche giorno, potrai, tramite la App, intervenire da remoto per regolare il termostato (es. in modalità antigelo) indipendentemente dalla programmazione automatica.



## BOOST

Con la funzione Boost puoi attivare il riscaldamento o il raffreddamento per un tempo limitato (30, 60 o 90 minuti) a prescindere dalla programmazione impostata e dalla temperatura dell'ambiente.



## MONITORAGGIO CONSUMI

Puoi gestire e monitorare facilmente i tuoi consumi grazie alla App Home + Control.



## MASSIMO COMFORT IN OGNI ZONA

Puoi gestire più termostati nella stessa abitazione o in abitazioni differenti dalla stessa App e impostare la temperatura che desideri in ogni stanza della casa per il massimo comfort, grazie alla compatibilità con le valvole termostatiche intelligenti Netatmo.



Netatmo

## IL TERMOSTATO CONNESSO È SEMPLICE E INTUITIVO



Visualizza la temperatura e regolala come preferisci



Visualizza la temperatura impostata e l'umidità dell'ambiente



Attiva la funzione Boost



COMANDO LOCALE DA DISPOSITIVO



COMANDO VOCALE



GEOLOCALIZZAZIONE

# PUOI REALIZZARE L'IMPIANTO DOMOTICO ANCHE IN ESTETICA LIVING NOW



Comando voce



Comandi Luce e Full

BUS

LIVING   
**now**

La gamma dei dispositivi per la domotica si completa con due innovativi comandi digitali in estetica Living Now per controllare l'impianto come non hai mai fatto prima:

- comando voce con assistente vocale Alexa integrato;
- comandi Luce e Full.



App MyHOME\_Up



Termostato Living Now



Touch Screen HOMETOUCH (compatibile con le telecamere Netatmo)



MyHOMEServer1

- Diffusione audio multiroom NUOVO
- Antifurto
- Dispositivi e sistemi di terze parti
- Telecamere da interno ed esterno Netatmo

### TUTTO SOTTO CONTROLLO

Grazie a MyHOME\_Up l'utente finale potrà gestire la sua casa in piena libertà: tramite i comandi digitali LivingNow, dispositivi Touch Screen e Smartphone con App MyHOME\_Up.

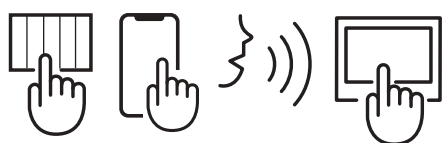

MyHOME\_Up può essere gestito anche con la voce mediante il comando Living Now con assistente Alexa integrato oppure con gli assistenti Amazon Alexa e Google Home.

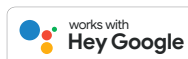

# LA DOMOTICA PRENDE VOCE

## COMANDO VOCE: DISPOSITIVO INNOVATIVO CON ASSISTENTE VOCALE AMAZON ALEXA INTEGRATO

Predisponi in ogni ambiente della casa un comando voce per controllare l'impianto MyHOME\_Up come non hai mai fatto prima.



*“Alexa, attiva scenario Sono a casa”*

*“Alexa, che tempo farà domani?”*



**TU COMANDI, ALEXA RISPONDE.**

Attiva con la voce le funzioni domotiche della casa: luci, tapparelle, scenari, musica oppure chiedi qualsiasi informazione.

Nota: con lo scenario “Sono a casa” è possibile attivare luci e tapparelle e disattivare l’antifurto.

*“Alexa, imposta sveglia alle 7:30”*

*“Alexa, spegni le luci”*

*“Alexa, attiva scenario Relax”*



Nota: con lo scenario “Relax” è possibile attivare luci e tapparelle, predisporre una temperatura di comfort e ascoltare la musica preferita diffusa dall’impianto multiroom NUVO.

# LA DOMOTICA COME NON L'HAI MAI TOCCATA

## COMANDI LUCE E FULL: L'INIZIO DI UNA NUOVA ESPERIENZA IN TUTTI I SENSI

- Nuovo comando touch senza placca
- Icone a Led personalizzabili con l'app MyHOME\_Up
- Comandi Luce e Full espandibili per nuove funzioni





App Digital Controls

### CREA FUNZIONI PERSONALIZZATE

La funzione associata al dispositivo di comando e la rispettiva icona possono essere modificate in qualsiasi momento, anche dall'utente finale, con l'App Digital Controls.

#### MODIFICA DELLA FUNZIONE



Dal comando dimmer



Al comando tapparella

#### AGGIUNTA DI UNA FUNZIONE DA GESTIRE



Dal comando di una luce



Al comando di due luci



**COMANDO LUCE**  
Per la gestione dell'illuminazione (1 o 2 luci, gruppi e generale)

### SCEGLI TRA DUE COMANDI

Comandi digitali per ogni esigenza. Due versioni, comando Full e comando Luce. Innumerevoli possibilità di personalizzazione per una domotica capace di tutto.



**COMANDO FULL**  
Per la gestione da 1 a 3 funzioni luci, dimmer, tapparelle, controllo carichi, scenari.

### ESTENDI IL CONTROLLO

Espandi l'impianto aggiungendo nuovi dispositivi di comando con un nuovo frame. Senza interventi al cablaggio.

DA 3 DISPOSITIVI  
DI CONTROLLO

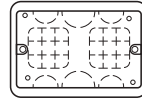

Scatola 503E

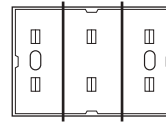

Frame 3 moduli



Comandi digitali

A 4 DISPOSITIVI  
DI CONTROLLO

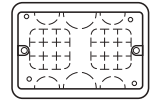

Scatola 503E

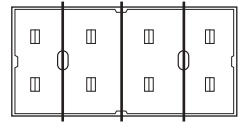

Frame 4 moduli



Comandi digitali





## CAMBIA LA POSIZIONE

Con una semplice operazione puoi cambiare posizione ad un dispositivo di comando, anche in questo caso senza interventi al cablaggio e mantenendo la stessa funzione configurata..



COMANDO IN SALA



COMANDO IN CAMERA

## COMPLETA L'IMPIANTO CON I FRAMES PUNTI MISTI

Aggiungi anche prese, comandi antifurto e altri articoli, in abbinamento ai comandi digitali.

I frame punti misti si compongono di una parte **elettrificata** per l'installazione dei comandi digitali e di una cover fissa per prese, caricatori e altri dispositivi.

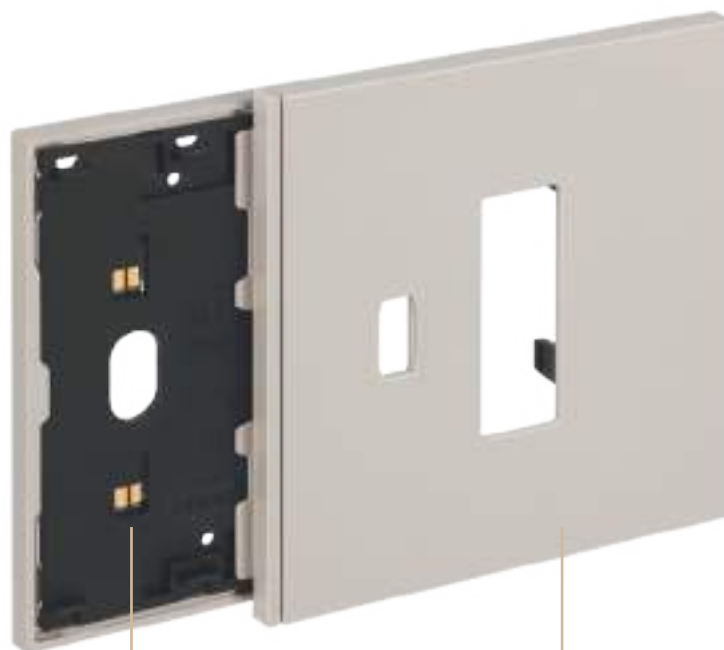

Parte elettrificata, consente di installare i comandi digitali LUCE e FULL oppure il falso polo.

Cover fissa per prese, caricatori e altri dispositivi



Esempio d'installazione di un punto misto (comando digitale FULL + presa USB e presa energia std. Italia)



Esempio d'installazione dei comandi digitali FULL e LUCE

DISPONIBILI IN VERSIONE 3 MODULI E 4 MODULI



**Esempio di installazione su scatola 3 moduli:**  
comando digitale con presa std- Italia e Germania



**Esempio di installazione su scatola 4 moduli:**  
2 comandi digitali con lettore badge antifurto

**TABELLA DISPOSITIVI COMPATIBILI CON FRAME PER PUNTI MISTI \***

3 MOD				
	KW/KM/KG8103M02	KW/KM/KG8103M03	KW/KM/KG8103M10C	KW/KM/KG8103M24
4 MOD				
	KW/KM/KG8104M02	KW/KM/KG8104M03	KW/KM/KG8104M10C	KW/KM/KG8104M24
KW/KM/KG4113 Prese 2 P+T 10A              KW/KM/KG4180 Prese 2 P+T 16A		KW/KM/KG4140A16 Prese standard Italia/Germania              KW/KM/KG4140A16F Prese flat standard Italia/Germania		K4215 Per inserimento/disinserimento dell'impianto antifurto
KW/KM/KG4033 Pulsante a tirante 10 A              KW/KM/KG4002 Interruttore 2P 16 AX		K4285C1 Caricatore USB tipo A              K4286C1 Caricatore USB tipo C		
KW/KM/KG4033 Pulsante a tirante 10 A              KW/KM/KG4002 Interruttore 2P 16 AX		KW/KM/KG4033 Pulsante a tirante 10 A              KW/KM/KG4002 Interruttore 2P 16 AX		

\* I codici articoli sotto i punti luce completi, si riferiscono ai soli codici delle frame punti misti. Nella parte sinistra possono essere installati, falsi poli, comandi digitali LUCE e FULL.

# INSTALLAZIONE DEI COMANDI DIGITALI

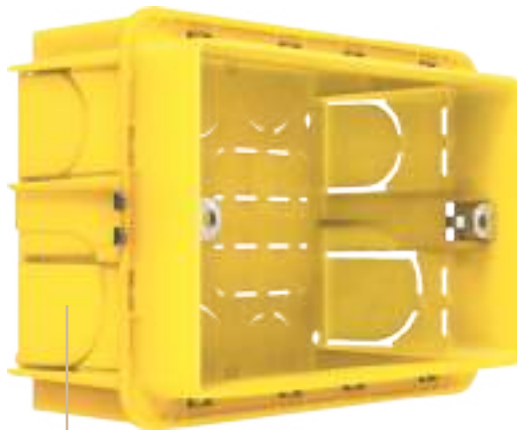

Scatola 503E



Supporto

## INSTALLAZIONE COMANDI DIGITALI

Con riferimento all'illustrazione, i comandi digitali si installano alla rispettiva scatola da incasso ed al supporto mediante un apposito "frame elettrificato" dotato di contatti per l'alimentazione elettrica. Al supporto si installa il Modulo di connessione al BUS del sistema e gli eventuali attuatori da incasso.

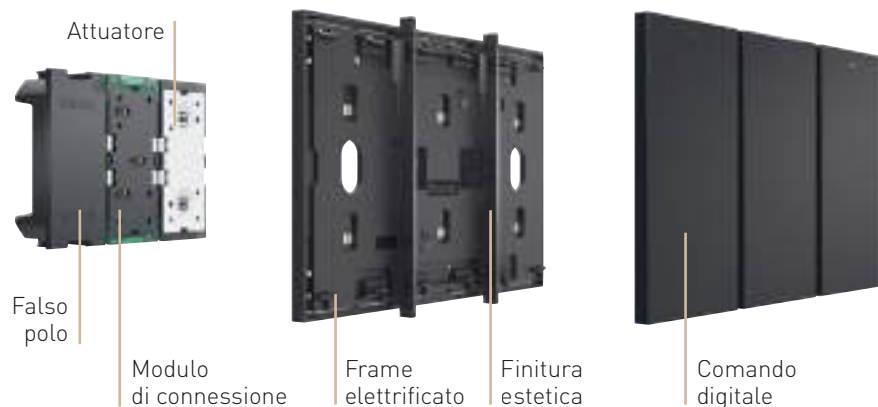

## INSTALLAZIONE FRAME MISTI

Si esegue la procedura per l'installazione dei comandi digitali, affiancando al modulo di connessione, prese, caricatori USB, lettore antifurto e altri dispositivi.



## INSTALLAZIONE DEL COMANDO VOCE

Questa operazione si effettua con modalità analoga all'installazione dei comandi digitali ma si dovranno rimuovere dal frame elettrificato i due elementi verticali di finitura estetica.

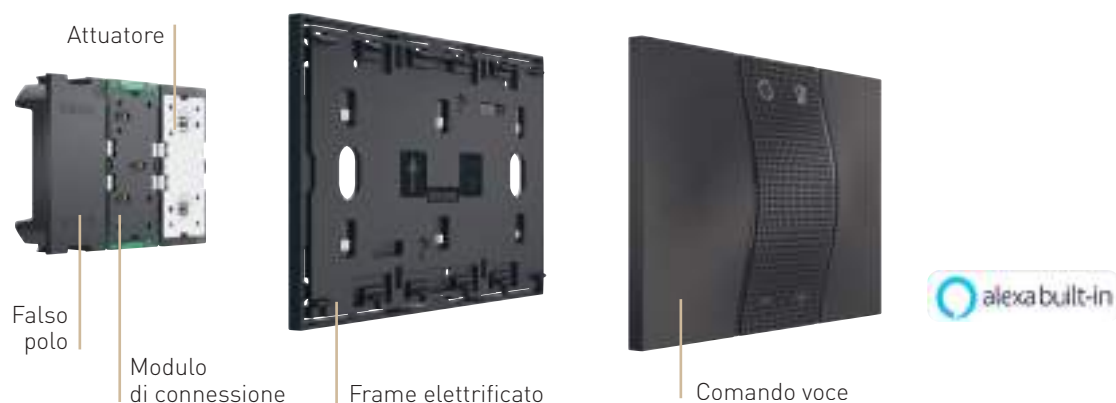

# INSTALLAZIONE SEMPRE PERFETTA

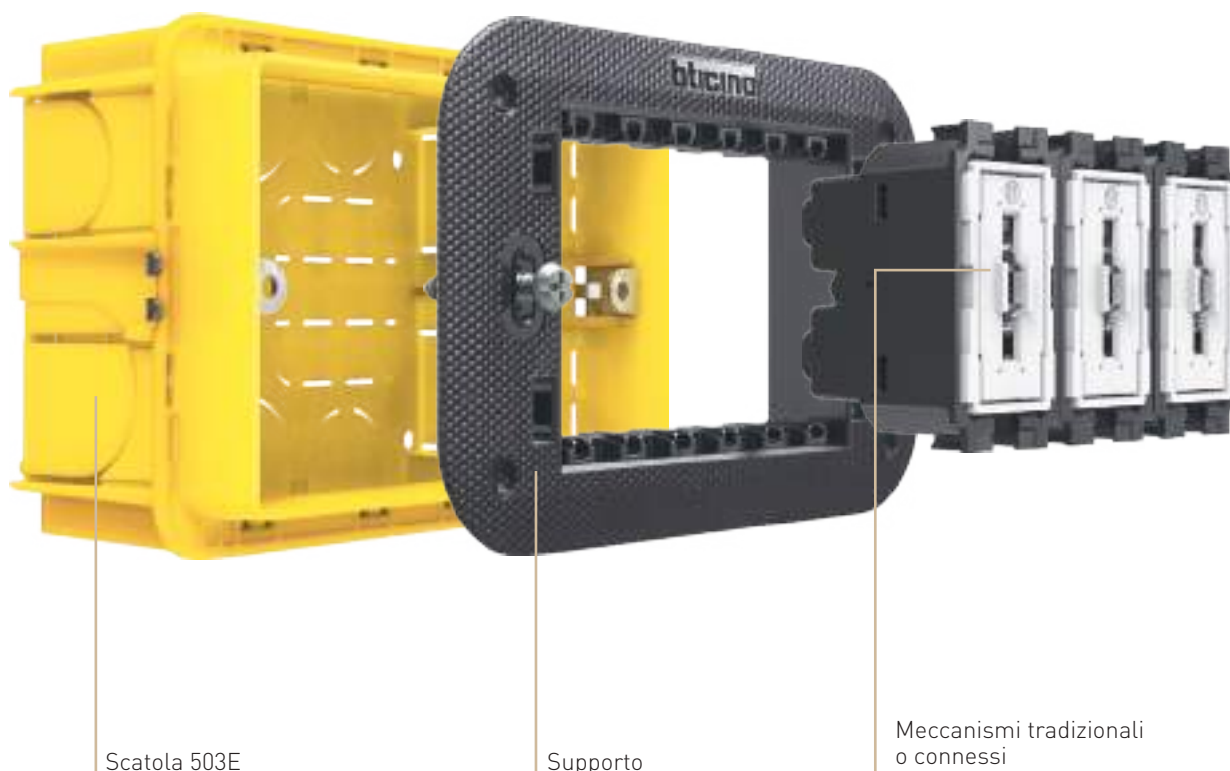

## ELEMENTI FUNZIONALI

### INSTALLAZIONE STANDARD

Sia che si tratti di **dispositivi tradizionali** che di **dispositivi connessi**, l'installazione è sempre e comunque standard, con le seguenti caratteristiche:

- cablaggio tradizionale;
- scatole da incasso o cartongesso con modularità tipiche da 2 a 6 moduli;
- nessuna configurazione richiesta.

### IL TUO LAVORO NON CAMBIA MA VIENE FACILITATO

Le regole e le modalità per l'installazione dell'impianto elettrico non cambiano. In più, con il montaggio della parte estetica a fine lavori, consegnerai al tuo cliente un impianto perfetto ed esteticamente impeccabile.

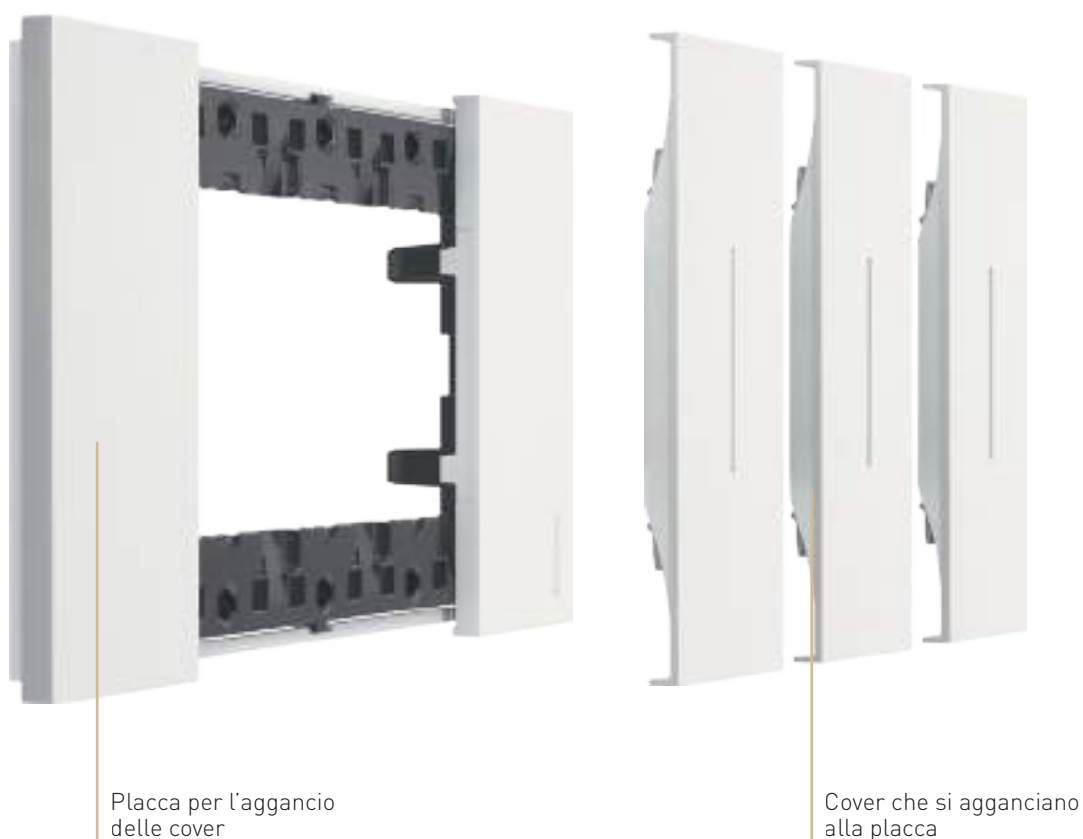

Placca per l'aggancio delle cover

Cover che si agganciano alla placca

## ELEMENTI ESTETICI

### SEQUENZA OPERAZIONI DI CANTIERE

- Realizza l'impianto, funzionante, senza gli elementi estetici (placche e cover)
- Proteggi il punto luce con la valva protettiva (fornita a corredo del supporto)
- Completa con placche e cover dopo le operazioni di cantiere e di imbiancatura

### ULTERIORI VANTAGGI

- Il cliente finale, durante i periodici lavori di verniciatura dell'abitazione, potrà staccare la parte estetica del punto luce, composta da cover e placca, con un unico gesto e alla fine dei lavori, riagganciare il "blocchetto estetico", con la stessa semplicità
- Il cliente decide, dopo qualche anno, di rinnovare il punto luce?  
Cambia solo le cover senza toccare i meccanismi

# SOLUZIONI PER UN'INSTALLAZIONE SEMPRE PERFETTA

## COMANDO FULL TOUCH: ERGONOMIA

Tutta la superficie è funzionale. Può essere azionato in modo preciso nella parte alta, bassa o in centro per garantire un'eccezionale ergonomia.



## COMANDO FULL TOUCH: ELETTROMECCANICA

1) testato con oltre 80.000 manovre sotto carico, il doppio di quanto previsto dalla normativa. Corrisponde ad oltre 40 anni di un utilizzo "normale".  
2) 10AX 250 V, testato fino a 700 A di picco, lo rende perfetto per gestire anche l'illuminazione con le nuove sorgenti LED che generano importanti correnti di picco all'accensione.

## SELF CENTERING SYSTEM

Questo sistema di autocentratura delle cover è brevettato e permette alle cover dei comandi di restare sempre allineate agli altri componenti del punto luce, anche dopo molteplici azionamenti.





## FLOATING FRAME

È la cornice flessibile e mobile posta sul retro della placca che garantisce un punto luce che aderisce perfettamente ad ogni parete.

Il floating frame permette di:

- 1) mascherare i difetti delle opere murarie;
- 2) nascondere le irregolarità delle scatole da incasso non perfettamente murate;
- 3) nascondere il collarino esterno nelle scatole da cartongesso.

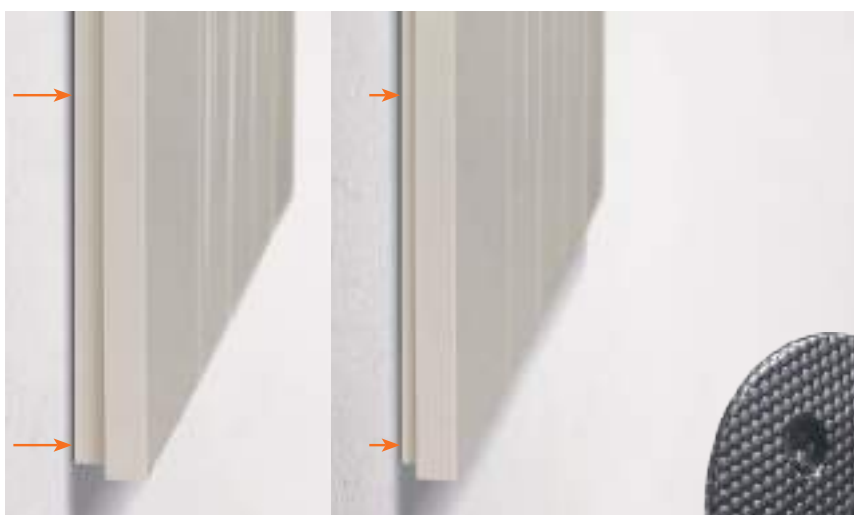

## SUPPORTO PIÙ RIGIDO E RESISTENTE

Fino a 4 volte più rigido e resistente delle versioni attuali grazie a una nuova geometria e all'utilizzo di materiali ad alte prestazioni.



## MAGGIOR PROTEZIONE

Il supporto è dotato di una valva di protezione che puoi utilizzare per preservare supporti e meccanismi da rischi di danneggiamento in cantiere derivanti, ad esempio, dalla fase di verniciatura.

LIVING  
**n o w**



Catalogo prodotti

Living Now <sup>WITH</sup> Netatmo









## IMPIANTO ELETTRICO SMART

# Living Now <sup>WITH</sup> Netatmo

## IMPIANTO ELETTRICO SMART

### Dispositivi filari per gestione luci e tapparelle

FUNZIONE		Articolo	DISPOSITIVI CONNESSI PER LUCI
		K4003C ⊕	Deviatore connesso. Permette di controllare le luci localmente o da remoto. Si installa come un deviatore tradizionale ed è compatibile con tutti i carichi con potenza massima di 250 W. È dotato di un LED blu, configurabile dall'APP HOME + CONTROL, per le funzionalità di localizzazione e stato carico. Può essere associato ad uno o più comandi wireless. Attenzione: è necessaria la connessione al neutro. Alimentazione 110-230 Va.c. - 1 modulo
K4003C	3584C	3584C	Relè luci connesso. Permette di controllare le luci localmente o da remoto. È compatibile con tutti i carichi con potenza massima di 300 W. Può essere collegato a uno o più pulsanti tradizionali o associato ad uno o più comandi wireless. Si installa come un relè tradizionale nella scatola da incasso (dietro il pulsante) o in scatole di derivazione. Attenzione: è necessaria la connessione al neutro. Alimentazione 110-230 Va.c.
		FC80RC	Relè DIN connesso per carichi con assorbimento In= 16 A. Dotato di misuratore della corrente assorbita dal carico e di contatti per controllo con pulsanti remoti, fino ad un massimo di 10. Dimensioni 1 modulo DIN. Alimentazione 110-230 Va.c.
FC80RC	K4411C	K4411C ⊕	Interruttore/dimmer connesso. Permette di controllare le luci localmente o da remoto tramite APP Home+Control. Si installa come un interruttore tradizionale ed è compatibile con i carichi ad incandescenza o a LED (dimmerabili), di tipo capacitivo, con potenza max 150 W a 230 Va.c.. È dotato di un LED blu per le funzionalità di localizzazione e stato carico, configurabile da APP. Può essere collegato a uno o più pulsanti tradizionali o associato ad uno o più comandi wireless. Attenzione: la funzione varialuce si attiva solo tramite APP ed è necessaria la connessione al neutro. Alimentazione 110-230 Va.c. - 1 modulo
		K4027C ⊕	DISPOSITIVI CONNESSI PER TAPPARELLE Comando tapparella connesso per il comando di una tapparella localmente o da remoto (comandi su, giù e gestione della posizione). Compatibile con tutti i motori per tapparelle standard (con fine corsa meccanico o elettronico e potenza max 500 VA) controllate da un commutatore tapparella cablato (commutazione della stessa alimentazione del motore). Non compatibile con i motori per tapparelle radiocomandati o comandati ad impulsi. Può essere associato ad uno o più comandi wireless. Alimentazione 110-230 Va.c. - 1 modulo
K4027C	4027C	4027C	Micromodulo connesso per tapparella. Associato ad uno o più comandi wireless per tapparelle, permette di controllare una tapparella localmente o da remoto. Compatibile con tutti i motori per tapparelle standard (con fine corsa meccanico o elettronico e potenza max 500 VA) controllate da un commutatore tapparella cablato (commutazione della stessa alimentazione del motore). Non compatibile con i motori per tapparelle radiocomandati o comandati ad impulsi. Può essere installato nel cassonetto dell'avvolgibile esistente senza opere murarie. Alimentazione 110-230 Va.c.







⊕ - DISPOSITIVO DA COMPLETARE CON APPOSITA COVER COME INDICATO NELLA TABELLA SOTTOSTANTE  
- Nota: per ulteriori informazioni consultare la sezione tecnica posta alla fine del Catalogo.







App HOME + CONTROL per gestione dispositivi connessi



Nota: per l'impiego dei dispositivi connessi è necessario installare nell'impianto il gateway art. **K4500C**, art. **K4510C** o art. **FG80GT**.











FUNZIONE		K4003C ⊕		K4411C ⊕		K4027C ⊕	
COLORE COVER							
Bianco	CODICE COVER	1 MODULO KW01	2 MODULI KW01M2	1 MODULO KW01	2 MODULI KW01M2	1 MODULO KW32	2 MODULI KW32M2
Nero		KG01	KG01M2	KG01	KG01M2	KG32	KG32M2
Sabbia		KM01	KM01M2	KM01	KM01M2	KM32	KM32M2

## Comandi wireless per gestione luci, tapparelle

FUNZIONE	Articolo	COMANDI WIRELESS PER LUCI
 K4003CW  K4003CWI	K4003CWI ⊕	<p>Comando luci wireless. Permette il controllo ON/OFF e dimmerizzazione di uno o più dispositivi connessi per il comando di luci. Può essere installato in qualsiasi scatola da incasso senza alcun cablaggio. La batteria può essere sostituita senza rimuoverlo dal supporto.</p> <p>LED integrato per la segnalazione batteria scarica.</p> <p>Alimentazione a batteria 3 V tipo CR2032 (fornita a corredo) con autonomia di 8 anni - 1 modulo</p>
	K4003CW ⊕	Come sopra. Installazione superficiale con adesivi riposizionabili (forniti a corredo) o su scatole da incasso - 2 moduli
 K4003DCW	K4003DCW ⊕	<p>Comando doppio luci wireless dotato di due pulsanti per il controllo di due diversi dispositivi connessi per il comando di luci.</p> <p>Ogni singolo pulsante può essere associato ad uno o più dispositivi.</p> <p>Installazione superficiale con adesivi riposizionabili (forniti a corredo) o su scatole da incasso. LED integrato per la segnalazione batteria scarica.</p> <p>Alimentazione a batteria 3 V tipo CR2032 (fornita a corredo) con autonomia di 8 anni - 2 moduli</p>
	K4027CWI ⊕	<p>Comando tapparelle wireless. Permette il controllo di uno o più comandi tapparella connessi. Può essere installato in qualsiasi scatola da incasso senza alcun cablaggio. La batteria può essere sostituita senza rimuoverlo dal supporto. LED integrato per la segnalazione batteria scarica.</p> <p>Alimentazione a batteria 3 V tipo CR2032 (fornita a corredo) con autonomia di 8 anni - 1 modulo</p>
 K4027CW  K4027CWI	K4027CW ⊕	Come sopra. Installazione superficiale con adesivi riposizionabili (forniti a corredo) o su scatole da incasso - 2 moduli





⊕ - DISPOSITIVO DA COMPLETARE CON APPOSITA COVER COME INDICATO NELLA TABELLA SOTTOSTANTE

- Nota: per ulteriori informazioni consultare la sezione tecnica posta alla fine del Catalogo.

		FUNZIONE										
		K4003CW ⊕		K4003CWI ⊕		K4003DCW ⊕		K4027CW ⊕		K4027CWI ⊕		
COLORE COVER												
Bianco	CODICE COVER	KW42M2	1 MODULO	KW01	2 MODULI	KW01M2	KW36M2	KW43M2	1 MODULO	KW32	2 MODULI	KW32M2
Nero		KG42M2		KG01		KG01M2	KG36M2	KG43M2		KG32		KG32M2
Sabbia		KM42M2	KM01	KM01M2	KM36M2	KM43M2	KM32	KM32M2				





# IMPIANTO ELETTRICO SMART

## Comandi wireless per gestione luci, tapparelle



FUNZIONE		Articolo	COMANDI SCENARI WIRELESS ENTRA&ESCI
		K4570CWI (+)	Comando scenario Entra&Esci wireless dotato di 2 pulsanti per l'attivazione degli scenari Entra ed Esci personalizzabili dall'app Home + Control. Può essere installato in qualsiasi scatola da incasso senza alcun cablaggio. La batteria può essere sostituita senza rimuoverlo dal supporto. LED integrato per la segnalazione batteria scarica. Alimentazione a batteria 3V tipo CR2032 (fornita a corredo) con autonomia di 8 anni - 1 modulo
K4570CWI	K4570CW	K4570CW (+)	
		K4574CWI (+)	Comando scenario Notte&Giorno wireless dotato di 2 pulsanti per l'attivazione degli scenari Notte e Giorno personalizzabili dall'app Home + Control. Può essere installato in qualsiasi scatola da incasso senza alcun cablaggio. La batteria può essere sostituita senza rimuoverlo dal supporto. LED integrato per la segnalazione batteria scarica. Alimentazione a batteria 3V tipo CR2032 (fornita a corredo) con autonomia di 8 anni - 1 modulo
K4574CWI	K4574CW	K4574CW (+)	
		K4575CW (+)	Comando 4 scenari wireless dotato di pulsanti per l'attivazione degli scenari 1,2,3 e 4. Gli scenari sono attivabili e personalizzabili dall'app Home + Control. Installazione superficiale con adesivi riposizionabili (forniti a corredo) o su scatole da incasso LED integrato per la segnalazione batteria scarica. Alimentazione a batteria 3V tipo CR2032 (fornita a corredo) con autonomia di 8 anni - Ingombro 2 moduli.

(+) - DISPOSITIVO DA COMPLETARE CON APPOSITA COVER COME INDICATO NELLA TABELLA SOTTOSTANTE

- Nota: per ulteriori informazioni consultare la sezione tecnica posta alla fine del Catalogo.





		FUNZIONE				
		K4570CW (+)	K4570CWI (+)	K4574CW (+)	K4574CWI (+)	K4575CW (+)
COLORE COVER						
Bianco	CODICE COVER	KW40M2	KW40	KW41M2	KW41	KW37M2
Nero		KG40M2	KG40	KG41M2	KG41	KG37M2
Sabbia		KM40M2	KM40	KM41M2	KM41	KM37M2

## Dispositivo wireless per gestione luci

FUNZIONE	Articolo	<b>SENSORE DI MOVIMENTO WIRELESS</b>
	<b>3585C</b>	<p>Permette di controllare uno o più dispositivi connessi per il comando di luci. Rilevazione ad infrarossi con angolo di 140°.</p> <p>Distanza del sensore regolabile da 2 a 8 m.</p> <p>Temporizzazione per ritardo spegnimento regolabile da 1 a 30 minuti e soglia di luminosità da 1 a 1000 lux.</p> <p>Test possibile con ritardo di 5 sec</p> <p>Altezza di montaggio consigliata: 2,5 m.</p> <p>Distanza ottimale tra 2 rilevatori: 6 m.</p> <p>Per uso interno ed esterno (IP44).</p> <p>Fornito con 2 batterie AA da 1,5 V per l'alimentazione.</p>
	<b>3528C</b> +	<p>Consente di aggiungere un telecomando wireless alla tua installazione. È dotato di 4 pulsanti per l'attivazione degli scenari 1,2,3 e 4. Gli scenari sono attivabili e personalizzabili dall'app Home + Control.LED integrato per la segnalazione batteria scarica. Alimentazione a batteria 3V tipo CR2032 (fornita a corredo) con autonomia di 8 anni.</p>



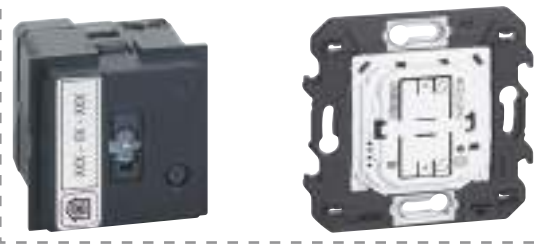

# IMPIANTO ELETTRICO SMART

## Dispositivi per gestione energia. Gateway

FUNZIONE	Articolo	DISPOSITIVI CONNESSI PER GESTIONE ENERGIA
 <p>K4531C      4141PC      FC80CC</p>	K4531C +	Modulo per presa connesso. Collegato ad una presa di corrente, consente il controllo remoto di dispositivi elettrici e di controllarne il consumo (istantaneo, giornaliero, mensile). È inoltre possibile ricevere notifiche in caso di consumi anomali. Compatibile con qualsiasi dispositivo elettrico con potenze fino a 3680 W con assorbimento 16 A (protetto dai sovraccarichi). È dotato di un LED blu che si illumina quando la presa è accesa, configurabile dall'APP Home + Control. Può essere associato con comandi luci wireless. Alimentazione 110-230 Va.c. - 1 modulo
 <p>F20T60A FC80GCS      FC80GT</p>	4141PC	Presa plug&play connessa standard Germania. Inserita direttamente in una presa esistente consente il controllo remoto di tutte le apparecchiature elettriche collegate. Permette inoltre il monitoraggio del consumo istantaneo, giornaliero e mensile. Compatibile con qualsiasi dispositivo con potenze fino a 16 A 3680 W (protetto dai sovraccarichi). Può essere associato a comandi luci wireless. Alimentazione 110-230 Va.c.
	FC80CC	Contattore DIN connesso per carichi monofase e/o trifase con assorbimento In= 20 A. Dotato di misuratore della corrente assorbita dal carico. Dimensioni 1 modulo DIN. Alimentazione 110-230 Va.c.
	F20T60A	Misuratore DIN. Permette di misurare i consumi di energia di tutto l'impianto monofase della casa (istantaneo, giornaliero, mensile) e delle singole linee elettriche. Consente la ricezione di notifiche in caso di raggiungimento della potenza massima prevista dal proprio contratto per evitare fastidiosi black-out. A corredo viene fornito un toroide per la misurazione della corrente in ingresso. Alimentazione 100-240 Va.c. 1 modulo DIN. (Solo per impianti monofase).
 <p>K4500C      FC80GCS</p>	FC80GCS	Modulo gestione carichi DIN connesso per monitorare i consumi di tutto l'impianto elettrico, alimentare/disalimentare i carichi ed impostare scenari con carichi prioritari e non. Al raggiungimento della potenza massima prevista dal contratto dell'utente, i carichi non prioritari verranno temporaneamente disalimentati per evitare possibili black out. A corredo viene fornito un toroide per la lettura della corrente. Alimentazione 110-230 Va.c.. - 1 modulo DIN.
 <p>K4510C      FC80GT</p>	K4500C +	<b>GATEWAY</b> Gateway per creare un'installazione connessa nella casa. Può essere usato per controllare luci, tapparelle e apparecchiature elettriche collegate a prese connesse: - utilizzando lo smartphone e l'app Home + Control - utilizzando gli assistenti vocali - dal comando generale all'ingresso della tua casa Fornito con il comando scenario master Entra&Esci wireless art. 4570CW necessario per la procedura di associazione di tutti i dispositivi connessi. Alimentazione 110-230 Va.c. - Ingombro 2 moduli.
	K4510C +	Gateway come sopra ma fornito con il comando scenario Entra&Esci wireless K4570CWI da incasso.
	FC80GT	Gateway come sopra per centralini DIN. Fornito senza comando scenari master Entra&Esci wireless art. K4570CW. Dimensioni 2,5 moduli DIN.

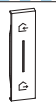

Nota: per l'impiego dei dispositivi connessi è necessario installare nell'impianto il gateway art. **K4500C**, art. **K4510C** o art. **FG80GT**.

+ - DISPOSITIVO DA COMPLETARE CON APPOSITA COVER COME INDICATO NELLA TABELLA SOTTOSTANTE  
- Nota: per ulteriori informazioni consultare la sezione tecnica posta alla fine del Catalogo.

	FUNZIONE					
	K4531C +		K4500C +		K4510C +	
COLORE COVER						
Bianco	KW31		KW30M2	KW40M2	KW30M2	KW40
Nero	KG31		KG30M2	KG40M2	KG30M2	KG40
Sabbia	KM31		KM30M2	KM40M2	KM30M2	KM40



## Starter kit

FUNZIONE	Articolo	STARTER KIT LUCI ED ENERGIA
 <p>K1010KIT</p>	<p><b>K1010KIT</b></p>	<p>Starter Kit per gestire luci ed energia composto da:</p> <ul style="list-style-type: none"> <li>- N° 1 art. K4510C gateway (con nuovo comando entra/esci radio da incasso un modulo) - Nuovo</li> <li>- N° 3 art. K4003C deviatori connessi</li> <li>- N° 1 art. 3584C relè luci connesso</li> <li>- N° 1 art. K4411C dimmer connesso - Nuovo</li> <li>- N° 2 art. K4531C moduli per presa connessi</li> <li>- N° 1 art. FC80GCS nuovo modulo gestione carichi DIN connesso - Nuovo</li> </ul> <p><b>STARTER KIT TAPPARELLE</b></p>
 <p>K2010KIT</p>	<p><b>K2010KIT</b></p>	<p>Starter Kit per gestire le tapparelle composto da:</p> <ul style="list-style-type: none"> <li>- N° 1 art. K4510C gateway (con nuovo comando entra/esci radio da incasso un modulo) - Nuovo</li> <li>- N° 5 art. K4027C comandi per tapparelle connesse</li> </ul> <p><b>STARTER KIT LUCI, ENERGIA E TEMPERATURA</b></p>
 <p>1010PLUSKIT</p>	<p><b>1010PLUSKIT</b></p>	<p>Starter Kit per gestire luci, prese, controllo carichi e temperatura composto da:</p> <ul style="list-style-type: none"> <li>- N° 1 art. K4510C gateway (con nuovo comando entra/esci radio da incasso un modulo) - Nuovo</li> <li>- N° 3 art. K4003C deviatori connessi</li> <li>- N° 1 art. 3584C rele luci connesso</li> <li>- N° 1 art. K4411C dimmer connesso - Nuovo</li> <li>- N° 2 art. K4531C moduli per presa connessi</li> <li>- N° 1 art. FC80GCS nuovo modulo gestione carichi DIN connesso - Nuovo</li> <li>- N° 1 art. XW8002 termostato connesso Smarther with Netatmo bianco</li> </ul>

Le immagini dei kit sono inserite a scopo illustrativo. I prodotti possono subire modifiche.



App HOME + CONTROL per gestione dispositivi connessi















FUNZIONE	Articolo	TERMOSTATI CONNESSI SMARTHER WITH NETATMO	
 <p>XW8002</p>	<p>XW8002</p>	<p>Il termostato connesso Smarther with Netatmo, in abbinamento con la APP Home + Control, è un dispositivo che permette di regolare e monitorare la temperatura all'interno degli ambienti in modo preciso e puntuale; tutta la programmazione e gran parte delle funzioni vengono effettuate in maniera semplice e intuitiva utilizzando la APP. Grazie alla connessione Wi-Fi di cui è dotato, Smarther with Netatmo può essere programmato e comandato da remoto; permette inoltre di visualizzare la temperatura e l'umidità misurate nell'ambiente. Localmente sono possibili l'impostazione del livello di temperatura per il funzionamento manuale e l'attivazione della modalità Boost, che permette di forzare l'accensione dell'impianto per un periodo limitato (30, 60 o 90 minuti) indipendentemente dalla temperatura misurata e da quella programmata. È possibile anche impostare una temperatura differente in ogni stanza della casa per il massimo comfort, in quanto è compatibile con le valvole termostatiche intelligenti di Netatmo.</p> <p>Il termostato connesso Smarther with Netatmo è comandabile tramite assistenti vocali Google, Amazon Alexa e Apple Home Kit.</p> <ul style="list-style-type: none"> <li>- Alimentazione 110 ÷ 230 Vac, 50/60 Hz - Assorbimento 2 W max</li> <li>- Sezione massima dei cavi 1 x 1,5 mm<sup>2</sup></li> <li>- Temperatura di funzionamento 5 ÷ 40°C - Incrementi di 0,5 °C</li> <li>- Uscita 1 contatto in deviazione libero da potenziale 5(2)A.</li> <li>- Tipo azionamento 1BU - Grado inquinamento 2</li> <li>- Tensione impulsiva nominale 4kV</li> <li>- Dispositivo wireless conforme allo standard 802.11b/g/n, frequenza 2.4 ÷ 2.4835 GHz, potenza di trasmissione &lt;20 dBm.</li> <li>Protocollo di sicurezza WPA/WPA2</li> </ul> <p>Installazione:</p> <ul style="list-style-type: none"> <li>- incasso, su scatole art. 503E o art. 500 (per art. 500 prevedere fissaggio tramite tasselli nel muro)</li> <li>- cartongesso, su scatole art. PB503N e art. PB502N</li> </ul>	
 <p>XG8002</p>		<p>XG8002</p>	<p>Nero</p>
 <p>XM8002</p>		<p>XM8002</p>	<p>Sabbia</p>
 <p>XW8002W</p>		<p>XW8002W</p>	<p>Caratteristiche: come XW8002. Installazione: a parete, utilizzando viti e tasselli adatti alle caratteristiche della superficie di installazione (muratura, cartongesso, piastrelle ecc.). È disponibile solo nella colorazione bianca.</p>



App HOME + CONTROL per gestione dispositivi connessi











## Cover

GAMMA			Articolo	COVER PER DISPOSITIVI DI COMANDO WIRELESS
			<b>KW42M2</b>	Cover illuminabili, 2 moduli. Per comando luci wireless art. K4003CW  Bianco
			<b>KG42M2</b>	Nero
			<b>KM42M2</b>	Sabbia
			<b>KW36M2</b>	Cover illuminabile 1+1 moduli. Per comando luci wireless doppio art. K4003DCW .  Bianco
			<b>KG36M2</b>	Nero
			<b>KM36M2</b>	Sabbia
			<b>KW43M2</b>	Cover illuminabili, 2 moduli. Per comando tapparella wireless art. K4027CW  Bianco
			<b>KG43M2</b>	Nero
			<b>KM43M2</b>	Sabbia
				<b>COVER PER DISPOSITIVI DI COMANDO SCENARI WIRELESS</b>
			<b>KW40M2</b>	Cover illuminabili, 2 moduli. Simbolo "Entra & Esci" per comando scenario wireless art. K4570CW  Bianco
			<b>KG40M2</b>	Nero
			<b>KM40M2</b>	Sabbia
			<b>KW40</b>	Cover illuminabile, 1 modulo. Per comando scenario wireless da incasso art. K4570CWI  Bianco
			<b>KG40</b>	Nero
			<b>KM40</b>	Sabbia

Living Now <sup>WITH</sup> Netatmo  
**IMPIANTO ELETTRICO SMART**  
 Cover

GAMMA			Articolo	COVER PER DISPOSITIVI DI COMANDO SCENARI WIRELESS
			<b>KW41M2</b>	Cover illuminabili, 2 moduli. Simbolo "Notte & Giorno" per comando scenario wireless art. K4574CW Bianco
			<b>KG41M2</b>	Nero
			<b>KM41M2</b>	Sabbia
			<b>KW41</b>	Cover illuminabile, 1 modulo. Per comando scenario wireless da incasso art. K4574CWI Bianco
			<b>KG41</b>	Nero
			<b>KM41</b>	Sabbia
			<b>KW37M2</b>	Cover 2 moduli. Per articolo K4575CW Bianco
			<b>KG37M2</b>	Nero
			<b>KM37M2</b>	Sabbia
			<b>COVER PER DISPOSITIVI FILARI</b>	
			<b>KW01</b>	Cover illuminabili, 1 modulo. Per deviatore connesso art. K4003C, art. K4411C e art. K4003CWI Bianco
			<b>KG01</b>	Nero
			<b>KM01</b>	Sabbia
			<b>KW01M2</b>	Cover illuminabili, 2 moduli. Per deviatore connesso art. K4003C, art. K4411C e art. K4003CWI Bianco
			<b>KG01M2</b>	Nero
			<b>KM01M2</b>	Sabbia
			<b>KW31</b>	Cover 1 modulo. Per modulo per presa connesso art. K4531C Bianco
			<b>KG31</b>	Nero
			<b>KM31</b>	Sabbia

## Cover

GAMMA			Articolo	COVER PER DISPOSITIVI FILARI
			KW32	Cover illuminabili, 1 modulo. Per comando tapparella connesso art. K4027C e art. K4027CWI  Bianco
			KG32	Nero
			KM32	Sabbia
			KW32M2	Cover illuminabili, 2 moduli. Per comando tapparella connesso art. K4027C e art. K4027CWI  Bianco
			KG32M2	Nero
			KM32M2	Sabbia
				<b>COVER PER GATEWAY</b>
			KW30M2	Cover 2 moduli. Per Gateway art. K4500C  Bianco
			KG30M2	Nero
			KM30M2	Sabbia

LIVING  
**n o w**



Catalogo prodotti







IMPIANTO ELETTRICO:  
- TRADIZIONALE  
- SMART

# Living Now

## IMPIANTO ELETTRICO TRADIZIONALE

### Comandi principali



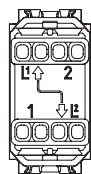















FUNZIONE			Articolo	INTERRUTTORE, DEVIATORE, PULSANTE, INVERTITORI
 K4001      K4003      K4005			K4001 	Interruttore 1P 10 AX, 250 Va.c., morsetti vite/piastrina, illuminabile - 1 modulo
			K4003 	Deviatore 1P 10 AX, 250 Va.c., morsetti vite/piastrina, illuminabile - 1 modulo
			K4005 	Pulsante 1P (NO) 10 A, 250 Va.c., morsetti vite/piastrina, illuminabile - 1 modulo
 K4004      K4004L      K4004LB			K4004 	* Invertitore 1P 10 AX, 250 Va.c., morsetti vite/piastrina - 1 modulo
			K4004L 	* Invertitore ILLUMINATO 1P 10 AX, 250 Va.c., morsetti vite/piastrina, con LED bianco per retroilluminazione a bordo (il LED non è intercambiabile) - 1 modulo
			K4004LB 	* Invertitore ILLUMINATO, come sopra, con LED blu.



Nota(\*): fare attenzione al cablaggio degli invertitori art. K4004, K4004L, K4004LB perchè i morsetti sono disposti diversamente rispetto agli invertitori delle altre serie civili quindi il cablaggio corretto è INCROCIATO

 - DISPOSITIVO DA COMPLETARE CON APPOSITA COVER COME INDICATO NELLA TABELLA SOTTOSTANTE

- Note:
- per i LED da utilizzare, consultare la sezione "LED per retroilluminazione", presente più avanti nel Catalogo.
  - per comporre le soluzioni nelle quali si utilizza una cover da 2 moduli per i comandi principali, è necessario l'utilizzo di due "falsi poli mezzo modulo" (art. K4949) montati ai lati del comando.

		FUNZIONE						
			K4001 	K4003 	K4004 	K4004L 	K4004LB 	K4005 
COLORE COVER	MODULI							
Bianco	1 MODULO	CODICE COVER	KW01	KW01	KW01	KW01	KW01	KW01
Nero			KG01	KG01	KG01	KG01	KG01	KG01
Sabbia			KM01	KM01	KM01	KM01	KM01	KM01
Bianco	2 MODULI	CODICE COVER						
Nero			KW01M2	KW01M2	KW01M2	KW01M2	KW01M2	KW01M2
Sabbia			KG01M2	KG01M2	KG01M2	KG01M2	KG01M2	KG01M2
			KM01M2	KM01M2	KM01M2	KM01M2	KM01M2	KM01M2



# Living Now <sup>WITH</sup> Netatmo

## IMPIANTO ELETTRICO SMART

### Comandi principali

FUNZIONE		Articolo	DISPOSITIVI CONNESSI PER LUCI
		<b>K4003C</b> <sup>+</sup>	Deviatore connesso. Permette di controllare le luci localmente o da remoto. Si installa come un deviatore tradizionale ed è compatibile con tutti i carichi con potenza massima di 250 W. È dotato di un LED blu, configurabile dall'APP HOME + CONTROL, per le funzionalità di localizzazione e stato carico. Può essere associato ad uno o più comandi wireless. Attenzione: è necessaria la connessione al neutro. Alimentazione 110-230 Va.c. - 1 modulo
<b>K4003C</b>	<b>3584C</b>	<b>3584C</b>	Relè luci connesso. Permette di controllare le luci localmente o da remoto. È compatibile con tutti i carichi con potenza massima di 300 W. Può essere collegato a uno o più pulsanti tradizionali o associato ad uno o più comandi wireless. Si installa come un relè tradizionale nella scatola da incasso (dietro il pulsante) o in scatole di derivazione. Attenzione: è necessaria la connessione al neutro. Alimentazione 110-230 Va.c.
		<b>FC80RC</b>	Relè DIN connesso per carichi con assorbimento $I_n = 16$ A. Dotato di misuratore della corrente assorbita dal carico e di contatti per controllo con pulsanti remoti, fino ad un massimo di 10. Dimensioni 1 modulo DIN. Alimentazione 110-230 Va.c.

**+** - DISPOSITIVO DA COMPLETARE CON APPOSITA COVER COME INDICATO NELLA TABELLA SOTTOSTANTE  
 - Nota: per ulteriori informazioni consultare la sezione tecnica posta alla fine del Catalogo.

Comando dell'illuminazione da tre punti con deviatore connesso art. K4003C installato in luogo di un deviatore tradizionale

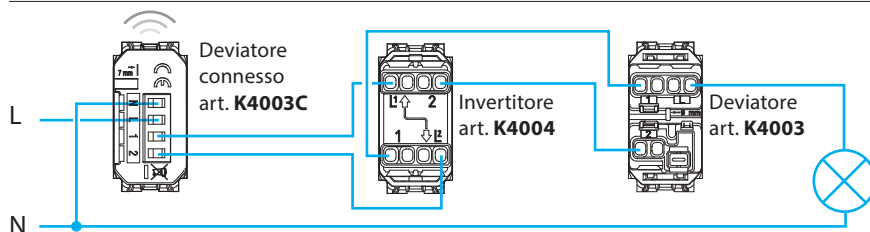

Nota: per l'impiego dei dispositivi connessi è necessario installare nell'impianto il gateway art. **K4500C**, art. **K4510C** o art. **FG80GT**.

Se il gateway è connesso ad Internet tramite la rete Wi-Fi della casa sarà possibile gestire l'impianto con la specifica app **HOME + CONTROL**

Comando dell'illuminazione da tre punti con pulsanti e relè luci connesso art. 3584C installato in luogo di un relè tradizionale

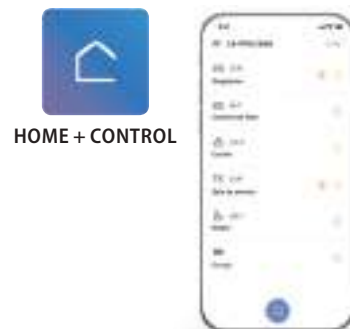
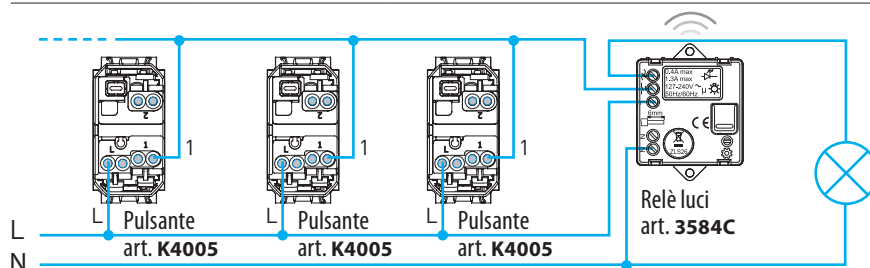





FUNZIONE		K4003C <sup>+</sup>	
<b>COLORE COVER</b>	<b>MODULI</b>		
Bianco	1 MODULO	<b>CODICE COVER</b> KW01	<b>CODICE COVER</b> KW01M2
Nero		KG01	KG01M2
Sabbia		KM01	KM01M2
	2 MODULI		

- Nota: i comandi si possono completare anche con le cover con simbologia. Per i codici vedi la pagina "COVER CON SIMBOLOGIA" più avanti nel catalogo.







# Living Now

## IMPIANTO ELETTRICO TRADIZIONALE

### Comandi per tapparelle

FUNZIONE		Articolo	COMMUTATORE
 K4027	 K4036 K4037	K4027	<b>COMMUTATORE</b> Commutatore 1P 10 AX, 250 Va.c., a doppio tasto 1-0-2, non illuminabile - 1 modulo
		K4036 	<b>PULSANTE DOPPIO</b> Pulsante doppio 10 A 250 Va.c. 1 P (NO) + 1 P (NO) non interbloccato, non illuminabile - 1 modulo
		K4037 	Pulsante doppio 10 A 250 Va.c. 1 P (NO) + 1 P (NO) interbloccato per tapparelle, non illuminabile - 1 modulo

 - DISPOSITIVO DA COMPLETARE CON APPOSITA COVER COME INDICATO NELLA TABELLA SOTTOSTANTE

		FUNZIONE			
		K4027 		K4036 	K4037 
COLORE COVER					
Bianco	<b>CODICE COVER</b> 1 MODULO  2 MODULI	KW06	KW06M2	KW05L	KW05
Nero		KG06	KG06M2	KG05L	KG05
Sabbia		KM06	KM06M2	KM05L	KM05

# Living Now <sup>WITH</sup> Netatmo

## IMPIANTO ELETTRICO SMART

### Comandi per tapparelle

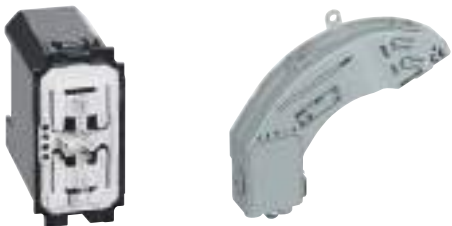
FUNZIONE	Articolo	COMANDO TAPPARELLA CONNESSO
 <p>K4027C      4027C</p>	K4027C ⊕	<p>Comando tapparella connesso. Permette di controllare una tapparella localmente o da remoto (comandi sù, giù e gestione della posizione). Compatibile con tutti i motori per tapparelle standard (con fine corsa meccanico o elettronico e potenza max 500 VA) controllate da un commutatore tapparella cablato (commutazione della stessa alimentazione del motore). Non compatibile con i motori per tapparelle radiocomandati o comandati ad impulsi. Può essere associato ad uno o più comandi wireless. Alimentazione 110-230 Va.c. - 1 modulo</p>
	4027C	<p>Micromodulo connesso per tapparella. Associato ad uno o più comandi wireless per tapparelle, permette di controllare una tapparella localmente o da remoto. Compatibile con tutti i motori per tapparelle standard (con fine corsa meccanico o elettronico e potenza max 500 VA) controllate da un commutatore tapparella cablato (commutazione della stessa alimentazione del motore). Non compatibile con i motori per tapparelle radiocomandati o comandati ad impulsi. Può essere installato nel cassetto dell'avvolgibile esistente senza opere murarie. Alimentazione 110-230 Va.c.</p>

⊕ - DISPOSITIVO DA COMPLETARE CON APPOSITA COVER COME INDICATO NELLA TABELLA SOTTOSTANTE

#### Comando tapparella connesso art. K4027C

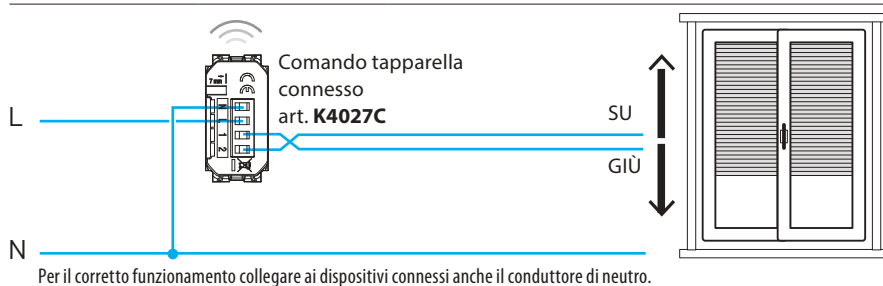

Nota: per l'impiego dei dispositivi connessi è necessario installare nell'impianto il gateway art. K4500C, art. K4510C o art. FG80GT.

Se il gateway è connesso ad Internet tramite la rete Wi-Fi della casa sarà possibile gestire l'impianto con la specifica app HOME + CONTROL

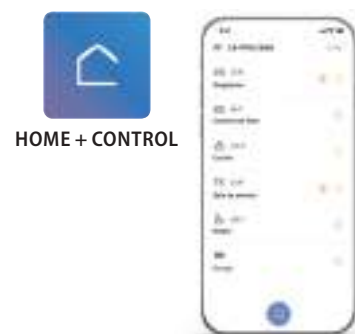

#### Comando tapparella connesso art. 4027C

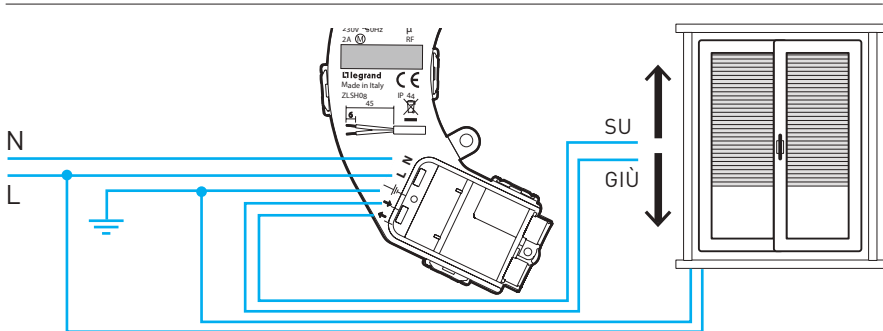



#### FUNZIONE

		K4027C ⊕	
COLORE COVER	MODULI	CODICE COVER	CODICE COVER
Bianco	1 MODULO	KW32	KW32M2
Nero		KG32	KG32M2
Sabbia		KM32	KM32M2
			2MODULI

# Living Now







## IMPIANTO ELETTRICO TRADIZIONALE

### Dimmer



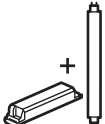
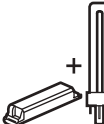















FUNZIONE		Articolo	DIMMER
		<b>K4411</b> ⊕	Dimmer a pulsante, universale - resistivo/induttivo/capacitivo/fluorescenti/compatte/LED dimmerabili. - 100 ÷ 240 Va.c. 50 ÷ 60 Hz - collegamento senza neutro - 2 moduli
<b>K4411</b>	<b>K4410</b>	<b>K4410</b> ⊕	Dimmer a pulsante per lampade con ballast uscita 0-10V. - 100 ÷ 240 Va.c. 50 ÷ 60 Hz - 2 moduli

⊕ - DISPOSITIVO DA COMPLETARE CON APPOSITA COVER COME INDICATO NELLA TABELLA SOTTOSTANTE  
- Nota: per ulteriori informazioni consultare la sezione tecnica posta alla fine del Catalogo.



#### DIMMER ART. K4410 - TABELLA CARICHI GESTITI

		1 - 10 V		
 +35°C 0°C  2x2,5mm <sup>2</sup>				
				
<b>240 V ~ 50/60 Hz</b>	Max	600 VA	600 VA	600 VA
	Min.	20 VA	20 VA	20 VA

#### DIMMER ART. K4411 - TABELLA CARICHI GESTITI

		R		L		C/L			
 +35°C 0°C  2x2,5mm <sup>2</sup>									
									
<b>240 V ~ 50/60 Hz</b>	Max.	400 W	400 W	400 VA	200 VA	400 VA	200 VA	75 W oppure max. 10 lampade	75 W oppure max. 10 lampade
	Min.	3 W	3 W	3 VA	3 VA	3 VA	3 VA	3 W	3 W

#### FUNZIONE

		<b>K4411</b> ⊕	<b>K4410</b> ⊕
<b>COLORE COVER</b>			
Bianco	<b>CODICE COVER</b>	<b>KW19</b>	<b>KW19</b>
Nero		<b>KG19</b>	<b>KG19</b>
Sabbia		<b>KM19</b>	<b>KM19</b>

Living Now <sup>WITH</sup> Netatmo  
**IMPIANTO ELETTRICO SMART**  
 Interruttore / Dimmer connesso

FUNZIONE	Articolo	INTERRUTTORE / DIMMER CONNESSO
 K4411C	<b>K4411C</b> +	<p>Interruttore/dimmer connesso. Permette di controllare le luci localmente o da remoto tramite APP Home+Control. Si installa come un interruttore tradizionale ed è compatibile con i carichi ad incandescenza o a LED (dimmerabili), di tipo capacitivo, con potenza max 150 W a 230 Va.c.. E dotato di un LED blu per le funzionalità di localizzazione e stato carico, configurabile da APP. Può essere collegato a uno o più pulsanti tradizionali o associato ad uno o più comandi wireless.</p> <p>Attenzione: la funzione varialuce si attiva solo tramite APP ed è necessaria la connessione al neutro.</p> <p>Alimentazione 110-230 Va.c.            - 1 modulo</p>

**+** - DISPOSITIVO DA COMPLETARE CON APPOSITA COVER COME INDICATO NELLA TABELLA SOTTOSTANTE  
 - Nota: per ulteriori informazioni consultare la sezione tecnica posta alla fine del Catalogo.

Int./dimmer connesso art. K4411C

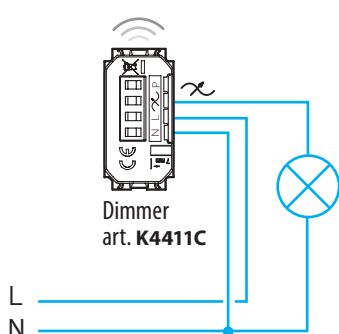

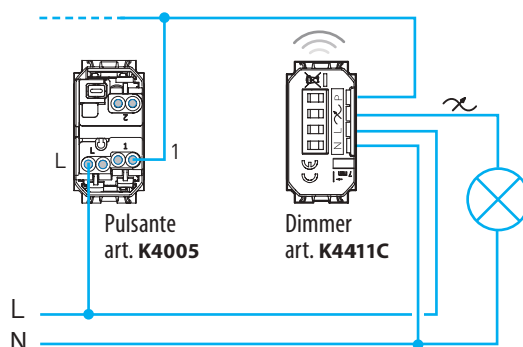

Int./dimmer connesso art. K4411C con pulsanti di comando remoti

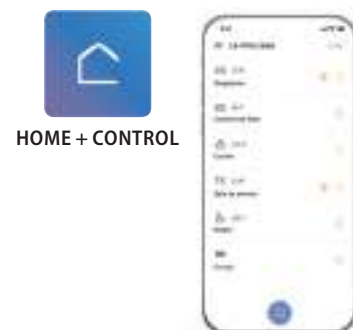

Nota: per l'impiego dei dispositivi connessi è necessario installare nell'impianto il gateway art. **K4500C**, art. **K4510C** o art. **FG80GT**.

Se il gateway è connesso ad Internet tramite la rete Wi-Fi della casa sarà possibile gestire l'impianto con la specifica app **HOME + CONTROL**



		FUNZIONE K4411C +	
COLORE COVER	MODULI		
Bianco  Nero  Sabbia	1 MODULO	<b>CODICE COVER</b> KW01 KG01 KM01	<b>CODICE COVER</b> KW01M2 KG01M2 KM01M2







# Living Now

## IMPIANTO ELETTRICO TRADIZIONALE

### Interruttori bipolari

FUNZIONE			Articolo	INTERRUTTORI BIPOLARI
			KW4002 (+)	Interruttore 2P 16 AX, 250 Va.c., illuminabile - 1 modulo, Bianco
			KG4002 (+)	Interruttore 2P 16 AX, 250 Va.c., illuminabile - 1 modulo, Nero
			KM4002 (+)	Interruttore 2P 16 AX, 250 Va.c., illuminabile - 1 modulo, Sabbia
			KW4302V32 (+)	Interruttore 2P 32 A, 250 Va.c., con LED bianco per retroilluminazione a bordo (il LED non è intercambiabile) - 2 moduli, Bianco
			KG4302V32 (+)	Interruttore 2P 32 A, 250 Va.c., con LED bianco per retroilluminazione a bordo (il LED non è intercambiabile) - 2 moduli, Nero
			KM4302V32 (+)	Interruttore 2P 32 A, 250 Va.c., con LED bianco per retroilluminazione a bordo (il LED non è intercambiabile) - 2 moduli, Sabbia





(+) - DISPOSITIVO DA COMPLETARE CON APPOSITA COVER COME INDICATO NELLA TABELLA SOTTOSTANTE

		FUNZIONE					
		KW4002 (+)	KG4002 (+)	KM4002 (+)	KW4302V32 (+)	KG4302V32 (+)	KM4302V32 (+)
COLORE COVER							
Bianco	CODICE COVER	KW02	—	—	KW02M2	—	—
Nero		—	KG02	—	—	KG02M2	—
Sabbia		—	—	KM02	—	—	KM02M2

## Altri pulsanti

FUNZIONE	Articolo	PULSANTI
 K4034	<b>K4034</b> ⊕	Pulsante in apertura 10 A 250 Va.c. 1 P (NO) e 1 P (NC), illuminabile - 1 modulo
 KW4033	<b>KW4033</b> ⊕	Pulsante a tirante 10 A 250 Va.c. 1 P (NO) e 1 P (NC) - 1 modulo, Bianco
 KG4033	<b>KG4033</b> ⊕	Pulsante a tirante 10 A 250 Va.c. 1 P (NO) e 1 P (NC) - 1 modulo, Nero
 KM4033	<b>KM4033</b> ⊕	Pulsante a tirante 10 A 250 Va.c. 1 P (NO) e 1 P (NC) - 1 modulo, Sabbia
 K4040 K4040V12	<b>K4040</b>	Pulsante targa 3 A 250 Va.c., retroilluminato con tecnologia LED (già installata), cover fornita in confezione con il pulsante - 2 moduli
	<b>K4040V12</b>	Pulsante targa come sopra - 12 Va.c.



⊕ - DISPOSITIVO DA COMPLETARE CON APPOSITA COVER COME INDICATO NELLA TABELLA SOTTOSTANTE

		FUNZIONE			
		<b>K4034</b> ⊕	<b>KW4033</b> ⊕	<b>KG4033</b> ⊕	<b>KM4033</b> ⊕
COLORE COVER					
CODICE COVER	Bianco	KW01	KW02	—	—
	Nero	KG01	—	KG02	—
	Sabbia	KM01	—	—	KM02

# Living Now





## IMPIANTO ELETTRICO TRADIZIONALE

### Interruttori IR

FUNZIONE	Articolo	INTERRUTTORI IR
 K4431	K4431 ⊕	Interruttore con sensore di movimento a raggi infrarossi passivi adatto per tutti i tipi di carico comprese lampade LED - 3 fili - circuito crepuscolare a soglia variabile con possibilità di esclusione - circuito di temporizzazione per ritardo spegnimento regolabile da 30 secondi a 10 minuti - alimentazione 230 Va.c. - 1 modulo  <b>Nota:</b> per ulteriori informazioni consultare la sezione tecnica posta alla fine del Catalogo
 K4432	K4432 ⊕	Interruttore con sensore di movimento a raggi infrarossi passivi adatto per tutti i tipi di carico comprese lampade LED - 3 fili - circuito crepuscolare a soglia variabile con possibilità di esclusione - circuito di temporizzazione per ritardo spegnimento regolabile da 10 secondi a 10 minuti - alimentazione 230 Va.c. - 2 moduli  <b>Nota:</b> per ulteriori informazioni consultare la sezione tecnica posta alla fine del Catalogo
 K4430	K4430 ⊕	Interruttore con sensore di movimento a raggi infrarossi passivi adatto per tutti i tipi di carico comprese lampade LED - 2 fili - circuito crepuscolare a soglia variabile con possibilità di esclusione - circuito di temporizzazione per ritardo spegnimento regolabile da 10 secondi a 10 minuti - È dotato di selettore per il tipo di funzionamento ON - AUTO - OFF. È possibile scegliere tra due tipi di configurazione: 1) selettore a vista (montare selettore fornito a corredo e utilizzare la cover art. ...17SL) 2) selettore nascosto (non montare selettore fornito a corredo e utilizzare la cover art. ...17) - alimentazione 230 Va.c. - 2 moduli  <b>Nota:</b> per ulteriori informazioni consultare la sezione tecnica posta alla fine del Catalogo.

⊕ - DISPOSITIVO DA COMPLETARE CON APPOSITA COVER COME INDICATO NELLA TABELLA SOTTOSTANTE

- Nota: utilizzo art.K4430 con cover ..17 o ..17SL
- cover ..17SL: cover che consente l'accesso diretto al selettore. La modalità di funzionamento del dispositivo è modificabile in qualsiasi momento in quanto il selettore rimane sempre in vista.
- cover ..17: cover che non consente l'accesso al selettore. Per cambiare la modalità di funzionamento tramite il selettore posto sul prodotto, sarà necessario rimuovere la cover

		FUNZIONE			
		K4431 ⊕	K4432 ⊕	K4430 ⊕	K4430 ⊕
COLORE COVER					
Bianco	CODICE COVER	KW16	KW17	KW17	KW17SL*
Nero		KG16	KG17	KG17	KG17SL*
Sabbia		KM16	KM17	KM17	KM17SL*

\* Cover dotata di selettore a slitta per scelta funzione



Living Now <sup>WITH</sup> Netatmo  
**IMPIANTO ELETTRICO SMART**  
 Interruttori IR



FUNZIONE	Articolo	SENSORE DI MOVIMENTO WIRELESS
 3585C	3585C	Permette di controllare uno o più dispositivi connessi per il comando di luci. Rilevazione ad infrarossi con angolo di 140 °. Distanza del sensore regolabile da 2 a 8 m. Temporizzazione per ritardo spegnimento regolabile da 1 a 30 minuti e soglia di luminosità da 1 a 1000 lux. Test possibile con ritardo di 5 sec Altezza di montaggio consigliata: 2,5 m. Distanza ottimale tra 2 rilevatori: 6 m. Per uso interno ed esterno ( IP44 ). Fornito con 2 batterie AA da 1,5 V per l'alimentazione.

Nota: per l'impiego dei dispositivi connessi è necessario installare nell'impianto il gateway art. **K4500C**, art. **K4510C** o art. **FG80GT**.

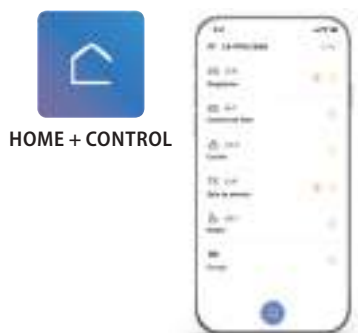
Se il gateway è connesso ad Internet tramite la rete Wi-Fi della casa sarà possibile gestire l'impianto con la specifica app **HOME + CONTROL**



Living Now  
**IMPIANTO ELETTRICO TRADIZIONALE**  
 Termoregolazione

FUNZIONE	Articolo	TERMOSTATI ELETTRONICI
 <p data-bbox="165 640 248 667">KW4441</p>	KW4441	<p data-bbox="871 389 1482 450">Termostato ambiente elettronico - uscita a relè con 1 contatto in in deviazione libero da potenziale 5 (2) A. - alimentazione 230 Va.c. - 2 moduli</p> <p data-bbox="871 544 930 571">Bianco</p>
 <p data-bbox="165 1005 248 1032">KG4441</p>	KG4441	<p data-bbox="871 674 914 701">Nero</p>
 <p data-bbox="165 1364 248 1391">KM4441</p>	KM4441	<p data-bbox="871 799 930 826">Sabbia</p> <p data-bbox="871 893 1482 920">- Nota: per ulteriori informazioni consultare la sezione tecnica posta alla fine del Catalogo.</p>

FUNZIONE	Articolo	TERMOSTATI CONNESSI SMARTHER2 WITH NETATMO
 <p>XW8002</p>	XW8002	<p>Il termostato connesso Smarther2 with Netatmo, in abbinamento con la APP Home + Control, è un dispositivo che permette di regolare e monitorare la temperatura all'interno degli ambienti in modo preciso e puntuale; tutta la programmazione e gran parte delle funzioni vengono effettuate in maniera semplice e intuitiva utilizzando la APP. Grazie alla connessione Wi-Fi di cui è dotato, Smarther2 with Netatmo può essere programmato e comandato da remoto; permette inoltre di visualizzare la temperatura e l'umidità misurate nell'ambiente. Localmente sono possibili l'impostazione del livello di temperatura per il funzionamento manuale e l'attivazione della modalità Boost, che permette di forzare l'accensione dell'impianto per un periodo limitato (30, 60 o 90 minuti) indipendentemente dalla temperatura misurata e da quella programmata. È possibile anche impostare una temperatura differente in ogni stanza della casa per il massimo comfort, in quanto è compatibile con le valvole termostatiche intelligenti di Netatmo.</p> <p>Il termostato connesso Smarther2 with Netatmo è comandabile tramite assistenti vocali Google, Amazon Alexa e Apple Home Kit.</p> <ul style="list-style-type: none"> <li>- Alimentazione 110 ÷ 230 Vac, 50/60 Hz - Assorbimento 2 W max</li> <li>- Sezione massima dei cavi 1 x 1,5 mm<sup>2</sup></li> <li>- Temperatura di funzionamento 5 ÷ 40°C - Incrementi di 0,5 °C</li> <li>- Uscita 1 contatto in deviazione libero da potenziale 5(2)A.</li> <li>- Tipo azionamento 1BU - Grado inquinamento 2</li> <li>- Tensione impulsiva nominale 4kV</li> <li>- Dispositivo wireless conforme allo standard 802.11b/g/n, frequenza 2.4 ÷ 2.4835 GHz, potenza di trasmissione &lt;20 dBm. Protocollo di sicurezza WPA/WPA2</li> </ul> <p>Installazione:</p> <ul style="list-style-type: none"> <li>- incasso, su scatole art. 503E o art. 500 (per art. 500 prevedere fissaggio tramite tasselli nel muro)</li> <li>- cartongesso, su scatole art. PB503N e art. PB502N</li> </ul>
 <p>XG8002</p>	XG8002	Nero
 <p>XM8002</p>	XM8002	Sabbia
 <p>XW8002W</p>	XW8002W	<p>Caratteristiche: come XW8002.            Installazione: a parete, utilizzando viti e tasselli adatti alle caratteristiche della superficie di installazione (muratura, cartongesso, piastrelle ecc.). È disponibile solo nella colorazione bianca.</p>



App HOME + CONTROL per gestione dispositivi connessi











# Living Now

## IMPIANTO ELETTRICO TRADIZIONALE

### Prese di corrente standard Italia

FUNZIONE			Articolo	PRESE STANDARD ITALIA
			KW4113 (+)	Presa 2 P+T 10 A, 250 Va.c. - interasse 19 mm - alveoli schermati ø 4 mm - 1 modulo  Bianco
			KG4113 (+)	Nero
			KM4113 (+)	Sabbia
			KR4113 (+)	Rosso
			KW4180 (+)	Presa 2 P+T 16 A 250 Va.c. - interasse 19 mm e 26 mm - alveoli schermati - per spine 2 P e 2 P+T 10 e 16 A - 1 modulo  Bianco
			KG4180 (+)	Nero
			KM4180 (+)	Sabbia
			KR4180 (+)	Rosso





(+) - DISPOSITIVO DA COMPLETARE CON APPOSITA COVER COME INDICATO NELLA TABELLA SOTTOSTANTE

		FUNZIONE							
		KW4113 (+)	KG4113 (+)	KM4113 (+)	KR4113 (+)	KW4180 (+)	KG4180 (+)	KM4180 (+)	KR4180 (+)
COLORE COVER									
Bianco		KW02	—	—	—	KW02	—	—	—
Nero		—	KG02	—	—	—	KG02	—	—
Sabbia		—	—	KM02	—	—	—	KM02	—
Rosso		—	—	—	KR02	—	—	—	KR02

# Living Now <sup>WITH</sup> Netatmo

## IMPIANTO ELETTRICO SMART

### Dispositivi per gestione energia

FUNZIONE	Articolo	DISPOSITIVI CONNESSI PER GESTIONE ENERGIA
 K4531C  4141PC	K4531C <sup>+</sup>	Modulo per presa connesso. Collegato ad una presa di corrente, consente il controllo remoto di dispositivi elettrici e di controllarne il consumo (istantaneo, giornaliero, mensile). È inoltre possibile ricevere notifiche in caso di consumi anomali. Compatibile con qualsiasi dispositivo elettrico con potenze fino a 3680 W con assorbimento 16 A (protetto dai sovraccarichi). È dotato di un LED blu che si illumina quando la presa è accesa, configurabile dall'APP Home + Control. Può essere associato con comandi luci wireless. Alimentazione 110-230 Va.c. - 1 modulo
 FC80CC	4141PC	Presa plug&play connessa standard Germania. Inserita direttamente in una presa esistente consente il controllo remoto di tutte le apparecchiature elettriche collegate. Permette inoltre il monitoraggio del consumo istantaneo, giornaliero e mensile. Compatibile con qualsiasi dispositivo con potenze fino a 16 A 3680 W (protetto dai sovraccarichi). Può essere associato a comandi luci wireless. Alimentazione 110-230 Va.c.
 F20T60A	FC80CC	Contattore DIN connesso per carichi monofase con assorbimento In= 20A. Dotato di misuratore della corrente assorbita dal carico. Dimensioni 1 modulo DIN. Alimentazione 110-230 Va.c.
 FC80GCS	F20T60A	Misuratore DIN. Permette di misurare i consumi di energia di tutto l'impianto monofase della casa (istantaneo, giornaliero, mensile) e delle singole linee elettriche. Consente la ricezione di notifiche in caso di raggiungimento della potenza massima prevista dal proprio contratto per evitare fastidiosi black-out. A corredo viene fornito un toroide per la misurazione della corrente in ingresso. Alimentazione 100-240 Va.c. 1 modulo DIN. (Solo per impianti monofase).
	FC80GCS	Modulo gestione carichi DIN connesso per monitorare i consumi di tutto l'impianto elettrico, alimentare/disalimentare i carichi ed impostare scenari con carichi prioritari e non. Al raggiungimento della potenza massima prevista dal contratto dell'utente, i carichi non prioritari verranno temporaneamente disalimentati per evitare possibili black out. A corredo viene fornito un toroide per la lettura della corrente. Alimentazione 110-230 Va.c. - 1 modulo DIN

<sup>+</sup> - DISPOSITIVO DA COMPLETARE CON APPOSITA COVER COME INDICATO NELLA TABELLA SOTTOSTANTE  
 - Nota: per ulteriori informazioni consultare la sezione tecnica posta alla fine del Catalogo.

Schema di collegamento del modulo K4531C

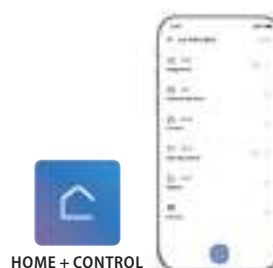
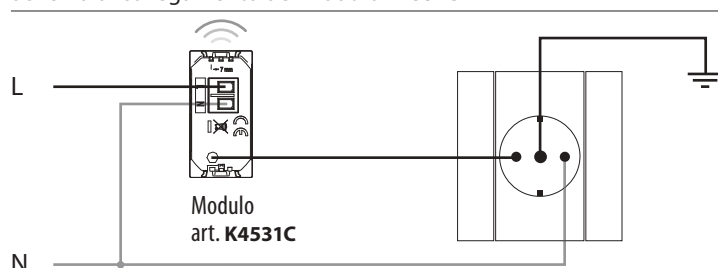







Nota: per l'impiego dei dispositivi connessi è necessario installare nell'impianto il gateway art. **K4500C**, art. **K4510C** o art. **FG80GT**.  
 Se il gateway è connesso ad Internet tramite la rete Wi-Fi della casa sarà possibile gestire l'impianto con la specifica app **HOME + CONTROL**

FUNZIONE		
		K4531C <sup>+</sup>
		
COLORE COVER	CODICE COVER	
Bianco		KW31
Nero		KG31
Sabbia		KM31





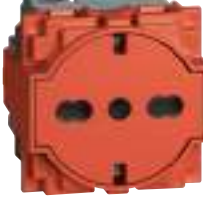

# Living Now

## IMPIANTO ELETTRICO TRADIZIONALE





### Prese di corrente standard Italia/Germania

FUNZIONE		Articolo	PRESE STANDARD ITALIA/GERMANIA	
		KW4140A16* ⊕	Presa 2 P+T 16 A 250 Va.c. - interasse 19 mm e 26 mm in configurazione bipasso - alveoli protetti; - contatti laterali di terra per spine standard tedesco - adatta per: spine standard Italia 2 P e 2 P+T 10/16 A, spine standard tedesco 2 P+T 16 A - 2 moduli  Bianco	
KW4140A16	KG4140A16	KG4140A16* ⊕		Nero
		KM4140A16* ⊕		Sabbia
KM4140A16	KR4140A16	KR4140A16 ⊕		Rosso
		KW4140A16F ⊕	Presa flat standard tedesco e italiano. La superficie della presa, quando la spina viene inserita, scivola all'interno del pozzetto; ritorna in posizione iniziale quando la spina viene estratta. Presa 2 P+T 16 A 250 Va.c. - interasse 19 mm e 26 mm in configurazione bipasso - alveoli protetti - contatti laterali di terra per spine standard tedesco - adatta per: spine standard Italia 2 P e 2 P+T 10/16 A, spine standard tedesco 2 P+T 16 A - non retroilluminabile - 2 moduli	
KW4140A16F	KG4140A16F	KG4140A16F ⊕		Nero
		KM4140A16F ⊕		Sabbia
KM4140A16F	KR4140A16F	KR4140A16F ⊕		Rosso







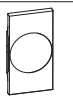
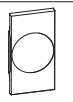
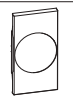

⊕ - DISPOSITIVO DA COMPLETARE CON APPOSITA COVER COME INDICATO NELLA TABELLA SOTTOSTANTE  
 \* DISPOSITIVO CON COVER DISPONIBILE IN MODULARITÀ 2 OPPURE 3

		FUNZIONE						
		KW4140A16 KW4140A16F ⊕	KG4140A16 KG4140A16F ⊕	KM4140A16 KM4140A16F ⊕	KR4140A16 KR4140A16F ⊕	KW4140A16 KW4140A16F ⊕	KG4140A16 KG4140A16F ⊕	KM4140A16 KM4140A16F ⊕
COLORE COVER								
Bianco	CODICE COVER	KW03	—	—	—	KW03M3	—	—
Nero		—	KG03	—	—	—	KG03M3	—
Sabbia		—	—	KM03	—	—	—	KM03M3
Rosso		—	—	—	KR03	—	—	—
		2 MODULI				3 MODULI		

## Prese di corrente standard Germania

FUNZIONE		Articolo	PRESE STANDARD GERMANIA
 KW4141	 KG4141	KW4141 ⊕	Presa 2 P+T 16 A 250 Va.c. con contatti laterali di terra - alveoli schermati - morsetti vite piastrina - 2 moduli  Bianco
 KM4141	 KR4141	KG4141 ⊕	Nero
 KV4141		KM4141 ⊕	Sabbia
		KR4141 ⊕	Rosso
		KV4141 ⊕	Verde

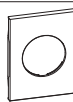
⊕ - DISPOSITIVO DA COMPLETARE CON APPOSITA COVER COME INDICATO NELLA TABELLA SOTTOSTANTE

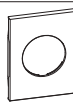
		FUNZIONE														
		2 MODULI					2 MODULI CON PORTELLO					3 MODULI				
		KW4141 ⊕	KG4141 ⊕	KM4141 ⊕	KR4141 ⊕	KV4141 ⊕	KW4141 ⊕	KG4141 ⊕	KM4141 ⊕	KW4141 ⊕	KG4141 ⊕	KM4141 ⊕	KW4141 ⊕	KG4141 ⊕	KM4141 ⊕	
COLORE COVER																
Bianco		KW04	—	—	—	—	KW04P	—	—	KW04M3	—	—				
Nero		—	KG04	—	—	—	—	KG04P	—	—	KG04M3	—				
Sabbia		—	—	KM04	—	—	—	—	KM04P	—	—	KM04M3				
Rosso		—	—	—	KR04	—										
Verde		—	—	—	—	KV04										









Living Now

# IMPIANTO ELETTRICO TRADIZIONALE

Prese di corrente standard europeo/americano





FUNZIONE			Articolo	PRESE STANDARD EUROPEO/AMERICANO
 KW4125      KG4125      KM4125			KW4125 ⊕	Pres. std. euroamericano 2 P 16 A 127/250 Va.c. - alveoli schermati Ø 5 mm - 2 moduli  Bianco
			KG4125 ⊕	Nero
			KM4125 ⊕	Sabbia
 KW4126      KG4126      KM4126			KW4126 ⊕	Pres. std. euroamericano 2 P+T 16 A 127/250 Va.c. - duplex universale - alveoli schermati Ø 5 mm - 2 moduli  Bianco
			KG4126 ⊕	Nero
			KM4126 ⊕	Sabbia
 KW4129      KG4129      KM4129			KW4129 ⊕	Pres. std. americano 2 P+T 15 A 127/250 Va.c. - alveoli schermati - 2 moduli  Bianco
			KG4129 ⊕	Nero
			KM4129 ⊕	Sabbia

⊕ - DISPOSITIVO DA COMPLETARE CON APPOSITA COVER COME INDICATO NELLA TABELLA SOTTOSTANTE







		FUNZIONE								
		KW4125 ⊕	KG4125 ⊕	KM4125 ⊕	KW4126 ⊕	KG4126 ⊕	KM4126 ⊕	KW4129 ⊕	KG4129 ⊕	KM4129 ⊕
COLORE COVER										
Bianco	CODICE COVER	KW51	—	—	KW51	—	—	KW51	—	—
Nero		—	KG51	—	—	KG51	—	—	KG51	—
Sabbia		—	—	KM51	—	—	KM51	—	—	KM51



## Prese di corrente standard europeo/americano

FUNZIONE		Articolo	PRESE STANDARD EUROPEO/AMERICANO
	KW4185      KG4185	KW4185 ⊕	Presse std. euroamericano 2 P+T 16 A 127/250 Va.c. - duplex universale - alveoli schermati Ø 5 mm - 3 moduli  Bianco
	KM4185	KG4185 ⊕	Nero
	KW4188      KG4188	KM4185 ⊕	Presse std. americano 2 P+T 15 A 127/250 Va.c. - duplex universale - alveoli schermati - 3 moduli  Sabbia
	KW4188      KG4188	KW4188 ⊕	Bianco
	KM4188	KG4188 ⊕	Nero
		KM4188 ⊕	Sabbia



⊕ - DISPOSITIVO DA COMPLETARE CON APPOSITA COVER COME INDICATO NELLA TABELLA SOTTOSTANTE

		FUNZIONE					
		KW4185 ⊕	KG4185 ⊕	KM4185 ⊕	KW4188 ⊕	KG4188 ⊕	KM4188 ⊕
COLORE COVER							
Bianco	CODICE COVER	KW52	—	—	KW52	—	—
Nero		—	KG52	—	—	KG52	—
Sabbia		—	—	KM52	—	—	KM52

Living Now

# IMPIANTO ELETTRICO TRADIZIONALE



Prese di corrente standard francese/belga - estetica flat

FUNZIONE	Articolo	PRESE STANDARD FRANCESE/BELGA
 <p>K4142A</p>	<p>K4142A </p>	<p>Presa 2 P+T 16 A 250 Va.c. - alveoli schermati - morsetti automatici - 2 moduli</p>

 - DISPOSITIVO DA COMPLETARE CON APPOSITA COVER COME INDICATO NELLA TABELLA SOTTOSTANTE

Esempio: scelta colore della funzione e relativa cover con estetica flat

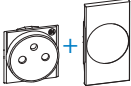

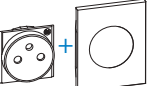





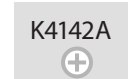
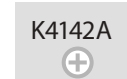
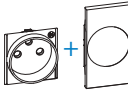
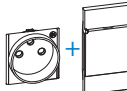

COLORE COVER	<p>K4142A </p> 	<p>K4142A </p> 
Bianco	KW55F	KW55M3F
Nero	KG55F	KG55M3F
Sabbia	KM55F	KM55M3F
Rosso	KR55F	
Verde	KV55F	

**Nota:** in caso di sostituzione della sola cover 3 moduli, ordinare i seguenti codici KG/KM/KW04M3

## Prese di corrente standard francese/belga - estetica tradizionale

Esempio: scelta colore della funzione e relativa cover con estetica tradizionale



















			
COLORE COVER			
Bianco	<b>CODICE COVER</b> 2 MODULI PRESA A POZZETTO		
Nero			
Sabbia			
Rosso			
Verde			
		2 MODULI PRESA A POZZETTO E COVER CON PORTELLO	<b>Nota:</b> in caso di sostituzione della sola cover con portello, ordinare i seguenti codici KG/KM/KW04P





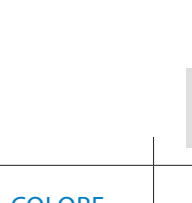
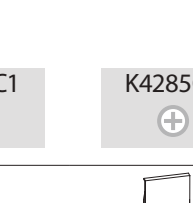

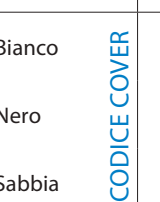
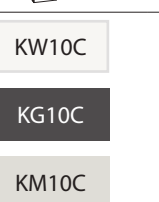
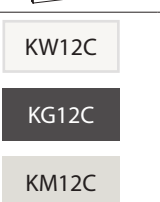





# Living Now

## IMPIANTO ELETTRICO TRADIZIONALE

### Caricatori USB e wireless

FUNZIONE		Articolo.	CARICATORI USB E A INDUZIONE
		K4285C1 	Caricatore USB tipo A con tensione 5 Vd.c. per la sola ricarica di dispositivi elettronici fino a 1.500 mA - alimentazione DIRETTA 110-230 V 50-60 Hz - 1 modulo
		K4286C1 	Caricatore USB tipo A con tensione 5 Vd.c. per ricarica rapida di un singolo dispositivo elettronico fino a 3.000 mA o ricarica contemporanea di due dispositivi fino a 1.500 mA - alimentazione DIRETTA 110-230 V 50-60 Hz - 2 moduli
		K4286C1 	Caricatore USB tipo C con tensione 5 Vd.c. per la sola ricarica di dispositivi elettronici fino a 1.500 mA - alimentazione DIRETTA 110-230 V 50-60 Hz - 1 modulo
		K4286C2 	Caricatore USB tipo C con tensione 5 Vd.c. per ricarica rapida di un singolo dispositivo elettronico fino a 3.000 mA o ricarica contemporanea di due dispositivi fino a 1.500 mA - alimentazione DIRETTA 110-230 V 50-60 Hz - 2 moduli
		K4287C2 	Caricatore USB tipo A e C con tensione 5 Vd.c. per ricarica rapida di singoli dispositivi fino a 3.000 mA o ricarica contemporanea di due dispositivi fino a 1.500 mA - alimentazione DIRETTA 110-230 V 50-60 Hz - 2 moduli
		K4288C2 	Caricatore USB tipo C per ricarica rapida fino a 30W. Consente la ricarica accelerata di dispositivi portatili (PC, tablet, smartphone) con tecnologia Power Delivery 3.0 e di dispositivi senza Power Delivery 3.0 (tablet e smartphone). Livello di efficienza energetica VI TUV. Consumo in standby 0,06 W. Tensioni di uscita automatiche 5 - 9 - 12-15 - 20 V - 2 moduli
			Caricatore ad induzione e USB. Permette la ricarica rapida e senza fili di smartphone dotati di ricevitore ad induzione fino a 1.000 mA (conforme allo standard WPC Qi). Il piano d'appoggio, antiscivolo, è inclinato di 10°. Funzione "lock" antifurto. Rendimento energetico >85%. Dotato di una porta USB 2.400 mA type-A per alimentare un secondo dispositivo - 12 W. È possibile la ricarica contemporanea di due dispositivi fino a 500 mA con la ricarica senza fili e fino a 1.200 mA su presa USB. Dimensione 136,5 x 70 x 56,5 mm. La cover del colore prescelto, è fornita in confezione con il caricatore.
KW4286CW2	KG4286CW2	KM4286CW2	KW4286CW2 Bianco
			KG4286CW2 Nero
			KM4286CW2 Sabbia

 - DISPOSITIVO DA COMPLETARE CON APPOSITA COVER COME INDICATO NELLA TABELLA SOTTOSTANTE

		FUNZIONE					
		K4285C1 	K4285C2 	K4286C1 	K4286C2 	K4287C2 	K4288C2 
COLORE COVER							
Bianco	CODICE COVER	KW10C	KW12C	KW10C	KW12C	KW12C	KW12C
Nero		KG10C	KG12C	KG10C	KG12C	KG12C	KG12C
Sabbia		KM10C	KM12C	KM10C	KM12C	KM12C	KM12C

## Caricatori USB con presa di corrente standard francese/belga e Germania

FUNZIONE		Articolo.	CARICATORI USB CON PRESA ELETTRICA
		KW4141USB ⊕ KG4141USB ⊕ KM4141USB ⊕	<p>Presa elettrica a standard tedesco con caricatore USB integrato. Presa 2 P+T 16 A 250 Va.c. - alveoli protetti - contatti laterali di terra. Caricatore USB tipo C con tensione 5 Vd.c. per la ricarica di dispositivi elettronici fino a 1.500 mA.</p> <p>Integrata ad un supporto 2moduli, può essere installata al posto di una presa esistente in una scatola profonda 40 mm. Fissaggio a vite e collegamento tramite morsetti automatici.</p> <p>Bianco</p>

**Nota:** i caricatori USB con presa elettrica si installano solo su scatola 502E o PB502N e si completano con Placche 2 moduli KA4802...

⊕ - DISPOSITIVO DA COMPLETARE CON APPOSITA COVER COME INDICATO NELLA TABELLA SOTTOSTANTE

		FUNZIONE					
		KW4141USB ⊕	KG4141USB ⊕	KM4141USB ⊕	KW4142USB ⊕	KG4142USB ⊕	KM4142USB ⊕
COLORE COVER							
Bianco	CODICE COVER	KW63	—	—	KW62	—	—
Nero		—	KG63	—	—	KG62	—
Sabbia		—	—	KM63	—	—	KM62







# Living Now

## IMPIANTO ELETTRICO TRADIZIONALE













### Prese TV

FUNZIONE			Articolo	PRESE TV
			K4202D (+)	Presse coassiale diretta per impianti di antenna monoutenza anche telealimentati e centralizzati ed impianti via satellite monoutente e centralizzati con passaggio di corrente e di segnale per la selezione dei canali - morsetti di collegamento schermati con viti imperdibili - Ø 9,5 mm - connettore maschio - 1 modulo
			K4202P14 (+)	Presse coassiale passante, attenuazione -14 dB, per impianti di antenna centralizzati anche telealimentati e centralizzati ed impianti via satellite centralizzati con passaggio di corrente e di segnale per la selezione dei canali - morsetti di collegamento schermati con viti imperdibili - Ø 9,5 mm - connettore maschio - 1 modulo
			K4202P10 (+)	Presse coassiale passante terminale, attenuazione 10dB, per impianti di antenna centralizzati anche telealimentati e centralizzati ed impianti via satellite centralizzati con passaggio di corrente e di segnale per la selezione dei canali - morsetti di collegamento schermati con viti imperdibili - Ø 9,5 mm - connettore maschio - adattatore finale di impedenza 75 Ω incorporato - 1 modulo
			K4202F (+)	Connettore coassiale TV tipo F - impedenza 75 Ω - aggancio a vite - 1 modulo
			K4214D (+)	Presse coassiale diretta demiscelata per impianti di antenna TV monoutenza anche telealimentati e centralizzati in derivazione, impianti via satellite monoutente e centralizzati in derivazione con passaggio di corrente e di segnale per la selezione dei canali - connettore TV maschio Ø 9,5 mm - connettore SAT tipo F - 1 modulo
			K4210M2D (+)	Presse coassiale diretta demiscelata per impianti di antenna TV monoutenza anche telealimentati e centralizzati in derivazione, impianti via satellite monoutente e centralizzati in derivazione con passaggio di corrente e di segnale per la selezione dei canali, ed impianti radio - connettore TV maschio Ø 9,5 mm - connettore SAT tipo F e radio femmina Ø 9,5 mm - 2 moduli





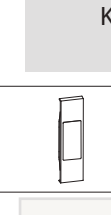
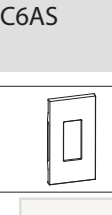

(+) - DISPOSITIVO DA COMPLETARE CON APPOSITA COVER COME INDICATO NELLA TABELLA SOTTOSTANTE

		FUNZIONE					
		K4202D (+)	K4202P14 (+)	K4202P10 (+)	K4202F (+)	K4214D (+)	K4210M2D (+)
COLORE COVER							
CODICE COVER	Bianco	KW08	KW08	KW08	KW08	KW09	KW26M2
	Nero	KG08	KG08	KG08	KG08	KG09	KG26M2
	Sabbia	KM08	KM08	KM08	KM08	KM09	KM26M2

## Connettori RJ per dati e fonia







FUNZIONE			Articolo	CONNETTORI RJ45	
 KW4279C5E  KG4279C5E  KM4279C5E   KW4279C6  KG4279C6  KM4279C6   KW4279C6S  KG4279C6S  KM4279C6S   KW4279C6A  KG4279C6A  KM4279C6A  KW4279C6AS  KG4279C6AS  KM4279C6AS				Connettori per trasmissione dati/telefonia. Questi connettori sono utilizzabili per sistemi di trasmissione segnali a 4 coppie - 1 modulo	
				<b>Categoria</b>	<b>Connessione tipo</b>
			KW4279C5E (+)	5E UTP	TOOLLESS IDC
			KG4279C5E (+)	Bianco	
			KM4279C5E (+)	Nero	
			KW4279C6 (+)	Sabbia	
			KG4279C6 (+)	6 UTP	TOOLLESS IDC
			KM4279C6 (+)	Bianco	
			KW4279C6S (+)	Nero	
			KG4279C6S (+)	6 STP	TOOLLESS IDC
			KM4279C6S (+)	Bianco	
			KW4279C6A (+)	Nero	
KG4279C6A (+)	6A UTP	TOOLLESS IDC			
KM4279C6A (+)	Bianco				
KW4279C6AS (+)	Nero				
KG4279C6AS (+)	6A STP	TOOLLESS IDC			
KM4279C6AS (+)	Bianco				
	Nero				
	Sabbia				

(+) - DISPOSITIVO DA COMPLETARE CON APPOSITA COVER COME INDICATO NELLA TABELLA SOTTOSTANTE



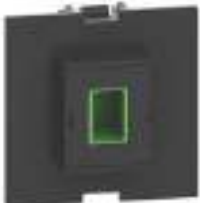



		FUNZIONE											
		KW4279C5E KW4279C6 KW4279C6S KW4279C6A KW4279C6AS (+)		KG4279C5E KG4279C6 KG4279C6S KG4279C6A KG4279C6AS (+)		KM4279C5E KM4279C6 KM4279C6S KM4279C6A KM4279C6AS (+)							
COLORE COVER													
Bianco	CODICE COVER	1 MODULO	KW07	2 MODULO	KW07M2	1 MODULO	—	2 MODULO	—	1 MODULO	—	2 MODULO	—
Nero		1 MODULO	—	2 MODULO	—	1 MODULO	KG07	2 MODULO	KG07M2	1 MODULO	—	2 MODULO	—
Sabbia		1 MODULO	—	2 MODULO	—	1 MODULO	—	2 MODULO	—	1 MODULO	KM07	2 MODULO	KM07M2

# IMPIANTO ELETTRICO TRADIZIONALE

Connettori RJ per dati e fonia, connettori ottici, Keystone







FUNZIONE			Articolo	CONNETTORI RJ11
				Questi connettori sono stati progettati per soddisfare i requisiti legati alle interconnessioni telefoniche - 1 modulo
				<b>Categoria</b> <b>Connessione tipo</b>
				RJ11                                      K10
			KW4258RJ11 ⊕	Bianco
KW4258RJ11	KG4258RJ11	KM4258RJ11	KG4258RJ11 ⊕	Nero
			KM4258RJ11 ⊕	Sabbia
				<b>BUSSOLE PER FIBRA OTTICA</b>
			K4268SCA ⊕	Bussola di accoppiamento per cavo in fibra ottica - terminazione SC - duplex
				<b>KEYSTONE</b>
				Adattatore per connettori Keystone
			KW07K	Bianco
			KG07K	Nero
			KM07K	Sabbia
				
KW07K	KG07K	KM07K		

⊕ - DISPOSITIVO DA COMPLETARE CON APPOSITA COVER COME INDICATO NELLA TABELLA SOTTOSTANTE









		FUNZIONE							
		KW4258RJ11 ⊕		KG4258RJ11 ⊕		KM4258RJ11 ⊕		K4268SCA ⊕	
COLORE COVER									
Bianco	CODICE COVER	KW07	KW07M2	—	—	—	—	—	KW13M2
Nero		—	—	KG07	KG07M2	—	—	—	KG13M2
Sabbia		—	—	—	—	KM07	KM07M2	—	KM13M2
		1 MODULO	2 MODULI	1 MODULO	2 MODULI	1 MODULO	2 MODULI		



## Connettori audio video

FUNZIONE			Articolo	CONNETTORE AUDIO
 KW4269R	 KG4269R	 KM4269R	KW4269R ⊕	Modulo doppio RCA - 1 modulo Bianco
			KG4269R ⊕	Nero
			KM4269R ⊕	Sabbia
 KW4294	 KG4294	 KM4294	KW4294 ⊕	Connettore altoparlante home cinema - 1 modulo Bianco
			KG4294 ⊕	Nero
			KM4294 ⊕	Sabbia
 K4284P	 K4285P			<b>CONNETTORE A/V</b>
		K4284P ⊕	Connettore HDMI 2.0 preconnesso - 1 modulo	
		K4285P ⊕	Connettore USB tipo A preconnesso - 1 modulo	





⊕ - DISPOSITIVO DA COMPLETARE CON APPOSITA COVER COME INDICATO NELLA TABELLA SOTTOSTANTE

		FUNZIONE							
		KW4269R KW4294 ⊕		KG4269R KG4294 ⊕		KM4269R KM4294 ⊕		K4284P ⊕	K4285P ⊕
COLORE COVER									
Bianco	CODICE COVER	KW07	KW07M2	—	—	—	—	KW14	KW10P
Nero		—	—	KG07	KG07M2	—	—	KG14	KG10P
Sabbia		—	—	—	—	KM07	KM07M2	KM14	KM10P





# Living Now

## IMPIANTO ELETTRICO TRADIZIONALE

### Segnalazione acustica e luminosa

FUNZIONE		Articolo	SUONERIE E RONZATORE
 K4351V230 K4351V12	 K4355V12	K4351V230 ⊕	Suoneria in bronzo 230 Va.c. - 12 VA - 80 dB, 1 modulo
		K4351V12 ⊕	Suoneria in bronzo 12 Va.c. - 8 VA - 80 dB, 1 modulo
 K4356V230 K4356V12		K4355V12 ⊕	Suoneria elettronica - 3 suoni diversi - con regolazione di volume frontale - alimentazione 12 Va.c.-d.c. - 2 moduli
		K4356V230 ⊕	Ronzatore 230 Va.c. - 12 VA - 80 dB - 1 modulo
 K4371		K4356V12 ⊕	Ronzatore 12 Va.c. - 12 VA - 80 dB - 1 modulo
		<b>LAMPADA SPIA</b>	
		K4371 ⊕	Portalampda per luci di segnalazione, con diffusore trasparente, da completare con led art. K4743V230T (colore Bianco) e/o art. K4743V230R (colore rosso). Due modalità di utilizzo: - 1 segnalazione (da completare con cover KW/KG/KM08) - 2 segnalazioni (da completare con cover KW/KG/KM09)

⊕ - DISPOSITIVO DA COMPLETARE CON APPOSITA COVER COME INDICATO NELLA TABELLA SOTTOSTANTE

		FUNZIONE				
		K4351V230 K4351V12 ⊕	K4355V12 ⊕	K4356V230 K4356V12 ⊕	K4371 ⊕	
COLORE COVER						
Bianco	CODICE COVER	KW15	KW15M2	KW15	KW08	KW09
Nero		KG15	KG15M2	KG15	KG08	KG09
Sabbia		KM15	KM15M2	KM15	KM08	KM09

# illuminazione

FUNZIONE		Articolo	LAMPADA DA LETTURA	
		KW4362	<p>Si installa alla testa del letto permettendo di disporre di una illuminazione direzionale. E dotata di un braccio flessibile che permette di orientarne l'estremità illuminante. L'intensità luminosa è dimmerabile mediante la pressione prolungata del comando di accensione/spengimento integrato. Può anche essere collegata ad un comando remoto e, se necessario, è possibile disabilitare il comando integrato con una pressione di 30 sec. - Lampada LED - Consumo 3 W - Flusso luminoso 110 lumen (equivalente a 15 W ad incandescenza) - Durata 40.000 ore - 1 modulo (da incasso). La cover è fornita con il prodotto</p>	
		KG4362		Bianco
		KM4362		Nero
			<b>TORCIA E LAMPADA DI SICUREZZA A LED</b>	
		K4380	<p>Torcia estraibile e ricaricabile con dispositivo automatico di accensione - Si accende automaticamente in caso di interruzione della corrente - Sistema di estrazione push&amp;pull (premi ed estrai) completa di base di ricarica - LED a luce bianca ad alta efficienza luminosa - interruttore ON/OFF e pulsante SPOT per aumentare la luminosità quando necessario - batterie intercambiabili al Ni-MH senza effetto "memoria" - autonomia di 2 ore - basso consumo in stand-by 0,4 W - alimentazione 230 Va.c. - 2 moduli</p>	
		4380NB	Batteria di ricambio per torcia estraibile	
		K4381	<p>Lampada di sicurezza a LED con intervento automatico in caso di mancanza tensione. 230 Va.c. 50/60 Hz - consumo 2,5 VA (0,1 W) - batteria ricaricabile non sostituibile NiMH 3,6 V 140 mAh - ricarica completa in 48 ore - autonomia 2 ore - Sezione massima dei cavi 1 x 1,5 mm<sup>2</sup> - Intensità luminosa 2400 mcd - angolo di emissione 120° - non estraibile - 1 modulo</p>	
			<b>LAMPADA SEGNAPASSO</b>	
		K4382	<p>Lampada segnapasso con led a luce bianca - 127-230 Va.c. - interruttore on-off - 0,5 W</p>	













- DISPOSITIVO DA COMPLETARE CON APPOSITA COVER COME INDICATO NELLA TABELLA SOTTOSTANTE

		FUNZIONE		
		K4380	K4381	K4382
COLORE COVER				
Bianco	CODICE COVER	KW04	KW02	KW71
Nero		KG04	KG02	KG71
Sabbia		KM04	KM02	KM71















# Living Now

## IMPIANTO ELETTRICO TRADIZIONALE

### Funzioni per la camera dell' hotel

FUNZIONE		Articolo.	TASCHE PORTABADGE E COMANDI FUORICAMERA
		K4549 	Tasca portabadge per l'alimentazione della camera d'albergo - fessura illuminata da lampada incorporata - spegnimento ritardato di circa 30 secondi - alimentazione 230 Va.c. Per comporre il punto luce è necessario l'utilizzo di due "falsi polo mezzo modulo" (art. K4949) montati ai lati della tasca portabadge.
		K4548 	Tasca portabadge per l'alimentazione della camera d'albergo - fessura illuminata da lampada incorporata - spegnimento ritardato di circa 30 secondi - alimentazione 230 Va.c. - con riconoscimento tecnologia RFID. Per comporre il punto luce è necessario l'utilizzo di due "falsi polo mezzo modulo" (art. K4949) montati ai lati della tasca portabadge.
		K4027H 	Commutatore 1P 10 AX, 250 Va.c., a doppio tasto 1-0-2 per Hotel, ILLUMINATO - 1 modulo (Il LED è sostituibile con art. K4743V230RG)
		K4373 	Portalamпада con due LED integrati, uno di colore verde l'altro di colore rosso. Utilizzabile come segnalazione ottica fuoricamera con doppia indicazione: non disturbare e riordinare camera - I LED non sono sostituibili - Alimentazione 127/230 Va.c. - 1 modulo
		K4288C2 	Caricatore USB tipo C per ricarica rapida fino a 30W. Consente la ricarica accelerata di dispositivi portatili (PC, tablet, smartphone) con tecnologia Power Delivery 3.0 e di dispositivi senza Power Delivery 3.0 (tablet e smartphone). Livello di efficienza energetica VI TUV. Consumo in standby 0,06 W. Tensioni di uscita automatiche 5 - 9 - 12-15 - 20 V - 2 moduli
			Presă per rasoio con trasformatore di isolamento - tensione di ingresso 230 Va.c. 50/60 Hz - tensione di uscita 115/230 Va.c. 20 VA La cover del colore prescelto, è fornita in confezione con la presa rasoio - 3 moduli
		KW4177	Bianco
		KG4177	Nero
		KM4177	Sabbia

 - DISPOSITIVO DA COMPLETARE CON APPOSITA COVER COME INDICATO NELLA TABELLA SOTTOSTANTE

		FUNZIONE						
		K4549 	K4548 	K4549 	K4548 	K4027H 	K4373 	K288C2 
COLORE COVER								
Bianco	CODICE COVER	KW22M2	KW22M2	KW22	KW22	KW06H	KW11H	KW12C
Nero		KG22M2	KG22M2	KG22	KG22	KG06H	KG11H	KG12C
Sabbia		KM22M2	KM22M2	KM22	KM22	KM06H	KM11H	KM12C

## LED

FUNZIONE	Articolo	LED PER ILLUMINAZIONE DEI COMANDI
 K4743V230T    K4743V230R    LN4743/230T	K4743V230T	LED utilizzabili per retroilluminare i seguenti "dispositivi di comando base": <b>K4001, K4003, K4005, KG-KW-KM4002, K4034</b>
 LN4743/12T    H4743/230B    H4743/12B	K4743V230R	<b>LED bianco</b> - 230 V a.c.    - ad alta luminosità per segnalazione carico <b>diurna</b> <b>LED rosso</b> - 230 V a.c.    - ad alta luminosità per segnalazione carico <b>diurna</b>
	LN4743/230T	<b>LED bianco</b> - 230 Va.c.    - segnalazione <b>notturna</b>
 K4743V230RG	LN4743/12T	<b>LED bianco</b> - 12/24 Va.c.    - segnalazione <b>notturna</b>
	H4743/230B	<b>LED blu</b> - 230 Va.c.    - segnalazione <b>notturna</b>
	H4743/12B	<b>LED blu</b> - 12/24 Va.c.    - segnalazione <b>notturna</b>
	K4743V230RG	LED da utilizzare in sostituzione nel dispositivo <b>K4027H</b> (comando hotel) <b>LED rosso/verde</b> - 230 V a.c.

- Nota: i prodotti connessi sono tutti dotati di LED BLU non sostituibile con altri LED. Pertanto, al fine di ottenere l'uniformità cromatica nell'impianto elettrico, si consiglia di utilizzare i LED BLU anche sui dispositivi tradizionali

### Esempi di collegamento led su interruttore

#### Funzione: localizzazione

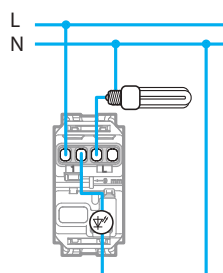

#### Funzione: spia stato del carico

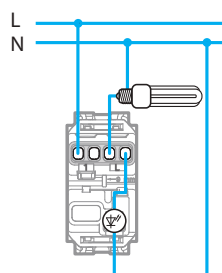

#### Collegamento led per retroilluminazione comandi

Nota per il collegamento dei Led a 230 Va.c. per la retroilluminazione degli apparecchi di comando: in caso di impiego del LED come localizzazione del comando stesso, si deve tenere presente che le lampade elettroniche a risparmio energetico o quelle fluorescenti non consentono il collegamento del LED in serie al carico.

È pertanto necessario portare in prossimità del comando anche il conduttore di neutro e collegare il LED direttamente tra fase e neutro che lo manterranno acceso permanente.





# Living Now

## IMPIANTO ELETTRICO TRADIZIONALE

### Falsi poli

FUNZIONE		Articolo	FALSI POLI
		K4949	Falso polo 1/2 modulo - Non necessita di cover
		K4950 	Falso polo - 1 modulo
		K4953 	Falso polo con uscita Ø 9 mm - 1 modulo

 - DISPOSITIVO DA COMPLETARE CON APPOSITA COVER COME INDICATO NELLA TABELLA SOTTOSTANTE

		FUNZIONE		
		K4950 		K4953 
COLORE COVER				
Bianco	CODICE COVER	KW00	KW00M2	KW08
Nero		KG00	KG00M2	KG08
Sabbia		KM00	KM00M2	KM08

## Supporti e custodia IP44

FUNZIONE		Articolo	SUPPORTI
			<b>K4702</b> Supporto 2 moduli fornito con valva di protezione e senza le viti di fissaggio. Il fissaggio avviene con le viti che si trovano a corredo delle scatole 502E e PB502N
<b>K4702</b>	<b>K8102</b>	<b>500/00</b>	<b>K4703</b> Supporto 3 moduli fornito con valva di protezione
			<b>K4704</b> Supporto 4 moduli fornito con valva di protezione
			<b>K4706</b> Supporto 6 moduli fornito con valva di protezione
			<b>500/00</b> Coppia di viti lunghe 35 mm per fissaggio supporti su scatole incassate sotto filo intonaco
<b>K4703</b>			<b>K8102</b> Supporto 2 moduli per montaggio dei frame elettrificati art. KW8102P1, art. KG8102P1 e art. KM8102P1 per comandi digitali MyHOME_Up.
			<b>CUSTODIA IP44</b>
<b>K4704</b>			<b>26603</b> Custodia protettiva IP44 (garantita a sportello chiuso). Ideale per installazioni dove è richiesto un grado di protezione IP44. Totalmente compatibile con tutte le linee, sia BTicino che non. È realizzata con materiale di alta qualità che ne garantisce la tenuta in tutte le condizioni atmosferiche. Si installa su scatole da incasso standard 3 moduli tipo 503E
<b>K4706</b>			Sequenza di installazione del punto luce con custodia IP44
			<b>Articolo</b>
<b>26603</b>			<b>ACCESSORI VARI</b>
			<b>503CG</b> Coperchio protettivo per scatola da incasso art. 503E - utilizzabile durante i lavori murali di finitura
			<b>503EV</b> Separatore interno in resina - per scatole art. 503E - per separazione dei circuiti dati e potenza
			<b>503EC</b> Coperchio di finitura per scatola da incasso art. 503E - per la chiusura qualora venga utilizzata come scatola di derivazione - tinteggiabile
<b>503CG</b>	<b>503EV</b>	<b>503EC</b>	<b>504EC</b> Coperchio come sopra per scatole art. 504E
			<b>506EC</b> Coperchio come sopra per scatole art. 506E
			<b>503DE</b> Separatore interno in resina - per scatole art. 504E
			<b>503ED</b> Accoppiatore per scatole art. 502E, 503E, 504E (orizzontale e verticale) e per scatola 506L (solo verticale). Non utilizzabile in caso di impiego della box extension.

# Living Now IMPIANTO ELETTRICO TRADIZIONALE

## Cover

### GAMMA



Articolo	COVER PER DISPOSITIVI FALSI POLI
KW00	Cover per falsi poli, 1 modulo. Per articolo K4950 Bianco
KG00	Nero
KM00	Sabbia
KW00M2	Cover per falsi poli, 2 moduli. Per articolo K4950 Bianco
KG00M2	Nero
KM00M2	Sabbia
	<b>COVER PER COMANDI (INTERRUTTORI, DEVIATORI, INVERTITORI, PULSANTI)</b>
KW01	Cover illuminabili, 1 modulo. Per art. K4001, K4003, K4004, K4004L, K4004LB, K4005, K4034 Bianco
KG01	Nero
KM01	Sabbia
KW01M2	Cover illuminabili, 2 moduli. Per art. K4001, K4003, K4004, K4004L, K4004LB, K4005, K4034 Bianco
KG01M2	Nero
KM01M2	Sabbia
	<b>COVER PER PRESE STANDARD ITALIA, PULSANTE A TIRANTE, INTERRUTTORE BIPOLARE, LAMPADA DI SICUREZZA A LED</b>
KW02	Cover 1 modulo. Bianco Per articoli KW4033 - KW4002 - KW4113 - KW4180 - K4381
KG02	Nero Per articoli KG4033 - KG4002 - KG4113 - KG4180 - K4381
KM02	Sabbia Per articoli KM4033 - KM4002 - KM4113 - KM4180 - K4381
KR02	Rosso Per articoli KR4113 - KR4180
	<b>COVER PER INTERRUTTORE BIPOLARE</b>
KW02M2	Cover 2 moduli. Bianco Per articolo KW4302V32
KG02M2	Nero Per articolo KG4302V32
KM02M2	Sabbia Per articolo KM4302V32







# Cover

GAMMA			Articolo	COVER PER PRESA STANDARD ITALIA/GERMANIA P 40
				<b>KW03</b> Cover 2 moduli. Bianco Per articoli KW4140A16 - KW4140A16F
<b>KW03</b>	<b>KG03</b>	<b>KM03</b>	<b>KR03</b>	<b>KG03</b> Nero Per articoli KG4140A16 - KG4140A16F
				<b>KM03</b> Sabbia Per articoli KM4140A16 - KM4140A16F
				<b>KR03</b> Rosso Per articoli KR4140A16 - KR4140A16F
				<b>KW03M3</b> Cover 3 moduli. Bianco Per articoli KW4140A16 - KW4140A16F
<b>KW03M3</b>	<b>KG03M3</b>	<b>KM03M3</b>		<b>KG03M3</b> Nero Per articoli KG4140A16 - KG4140A16F
				<b>KM03M3</b> Sabbia Per articoli KM4140A16 - KM4140A16F
				<b>KW04</b> Cover 2 moduli Bianco Per articoli K4380 - KW4141 - KW4141A - KW4183 e sostituzione della sola cover degli articoli KW55 e KW55F
<b>KW04</b>	<b>KG04</b>	<b>KM04</b>		<b>KG04</b> Nero Per articoli K4380 - KG4141 - KG4141A - KG4183 e sostituzione della sola cover degli articoli KG55 e KG55F
				<b>KM04</b> Sabbia Per articoli K4380 - KM4141 - KM4141A - KM4183 e sostituzione della sola cover degli articoli KM55 e KM55F
<b>KR04</b>	<b>KV04</b>			<b>KR04</b> Rosso Per articoli KR4141 - KR4141A
				<b>KV04</b> Verde Per articoli KV4141 - KV4141A
				<b>KW04P</b> Cover 2 moduli con portello Bianco Per articoli KW4141 - KW4141A - KW4183 e sostituzione della sola cover dell'articolo KW55P
<b>KW04P</b>	<b>KG04P</b>	<b>KM04P</b>		<b>KG04P</b> Nero Per articoli KG4141 - KG4141A - KG4183 e sostituzione della sola cover dell'articolo KG55P
				<b>KM04P</b> Sabbia Per articoli KM4141 - KM4141A - KM4183 e sostituzione della sola cover dell'articolo KM55P
				<b>KW04M3</b> Cover 3 moduli Bianco Per articoli KW4141 - KW4141A - KW4183 e sostituzione della sola cover dell'articolo KW55M3F
<b>KW04M3</b>	<b>KG04M3</b>	<b>KM04M3</b>		<b>KG04M3</b> Nero Per articoli KG4141 - KG4141A - KG4183 e sostituzione della sola cover dell'articolo KG55M3F
				<b>KM04M3</b> Sabbia Per articoli KM4141 - KM4141A - KM4183 e sostituzione della sola cover dell'articolo KM55M3F



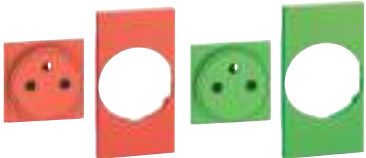

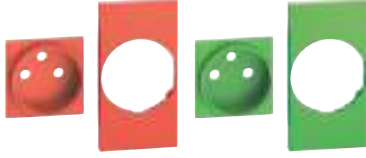

# Living Now

## IMPIANTO ELETTRICO TRADIZIONALE

### Cover

GAMMA		Articolo	COVER E FUNZIONI PER PRESE STANDARD FRANCESE/BELGA
 KW55F      KG55F      KM55F		KW55F	Cover 2 moduli FLAT per presa francese/belga articolo K4142A Bianco
		KG55F	Nero
		KM55F	Sabbia
 KR55F      KV55F		KR55F	Rosso
		KV55F	Verde
 KW55      KG55      KM55		KW55	Cover 2 moduli a pozzetto per presa francese/belga articolo K4142A Bianco
		KG55	Nero
		KM55	Sabbia
 KR55      KV55		KR55	Rosso
		KV55	Verde
 KW55P      KG55P      KM55P		KW55P	Cover 2 moduli a pozzetto con portello per presa francese/belga articolo K4142A Bianco
		KG55P	Nero
		KM55P	Sabbia
 KW55M3F      KG55M3F      KM55M3F		KW55M3F	Cover 3 moduli FLAT per presa francese/belga articolo K4142A Bianco
		KG55M3F	Nero
		KM55M3F	Sabbia

## Cover

GAMMA			Articolo	COVER PER PRESE STANDARD AMERICANO E EUROPEO/AMERICANO
 KW51	 KG51	 KM51	KW51	Cover 1 modulo Bianco - per articoli KW4125, KW4126, KW4129
			KG51	Nero - per articoli KG4125, KG4126, KG4129
			KM51	Sabbia - per articoli KM4125, KM4126, KM4129
 KW52	 KG52	 KM52	KW52	Cover 2 moduli Bianco - per articoli KW4185, KW4188
			KG52	Nero - per articoli KG4185, KG4188
			KM52	Sabbia - per articoli KM4185, KM4188

# Living Now













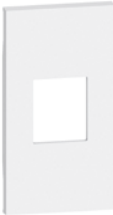







## IMPIANTO ELETTRICO TRADIZIONALE

### Cover

GAMMA			Articolo	COVER PER COMANDI TAPPARELLE
			<b>KW05</b>	Cover 1 modulo. Per articolo K4037 Bianco
			<b>KG05</b>	Nero
			<b>KM05</b>	Sabbia
			<b>KW05L</b>	Cover 1 modulo. Per articolo K4036 Bianco
			<b>KG05L</b>	Nero
			<b>KM05L</b>	Sabbia
			<b>KW06</b>	Cover 1 modulo. Per articolo K4027 Bianco
			<b>KG06</b>	Nero
			<b>KM06</b>	Sabbia
			<b>KW06M2</b>	Cover 2 moduli. Per articolo K4027 Bianco
			<b>KG06M2</b>	Nero
			<b>KM06M2</b>	Sabbia
			<b>KW19</b>	<b>COVER PER DIMMER</b> Cover composta da due pezzi da 1 modulo. Per articoli K4410, K4411 Bianco
			<b>KG19</b>	Nero
			<b>KM19</b>	Sabbia
				<b>COVER PER CONNETTORI RJ, A/V</b>
				Per art. KW4279C5E, KG4279C5E, KM4279C5E, KW4279C6, KG4279C6, KM4279C6, KW4279C6S, KG4279C6S, KM4279C6S, KW4279C6A, KG4279C6A, KM4279C6A, KW4279C6AS, KG4279C6AS, M4279C6AS, KW4258RJ11, KG4258RJ11, KM4258RJ11, KW4269R, KG4269R, KM4269R, KW4294, KG4294, KM4294
			<b>KW07</b>	Cover 1 modulo Bianco
			<b>KG07</b>	Nero
			<b>KM07</b>	Sabbia
			<b>KW07M2</b>	Cover 2 moduli Bianco
			<b>KG07M2</b>	Nero
			<b>KM07M2</b>	Sabbia



















## Cover

### GAMMA















			Articolo	<b>COVER PER PRESA TELEFONICA BS</b>
 KW20	 KG20	 KM20		Cover 1 modulo. Per articolo K4238
			KW20	Bianco
			KG20	Nero
 KW13M2	 KG13M2	 KM13M2		<b>COVER PER BUSSOLA PER FIBRA OTTICA</b>
				Cover 2 moduli. Per bussola di accoppiamento per cavo in fibra ottica articolo K4268SCA
			KW13M2	Bianco
 KG13M2	 KM13M2		KG13M2	Nero
			KM13M2	Sabbia
				<b>COVER PER PRESE TV, LAMPADA SPIA E FALSO POLO CON USCITA</b>
 KW08	 KG08	 KM08		Cover 1 modulo. Per prese TV, portalamppa per luci di segnalazione e falso polo con foro. Per art. K4202D, K4202P14, K4202P10, K4202F, K4371, K4953
			KW08	Bianco
			KG08	Nero
 KM08			KM08	Sabbia
				<b>COVER PER PRESE TV E LAMPADA SPIA</b>
				Cover 1 modulo. Per presa TV articolo K4214D e portalamppa per luci di segnalazione articolo K4371
 KW09	 KG09	 KM09		
			KW09	Bianco
			KG09	Nero
 KM09			KM09	Sabbia
				Cover 2 moduli. Per prese TV articolo K210M2D
			KW26M2	Bianco
 KG26M2	 KM26M2		KG26M2	Nero
			KM26M2	Sabbia
				<b>COVER PER LAMPADA SEGNAPASSO</b>
 KW71	 KG71	 KM71		Cover 2 moduli. Per articoli K4382
			KW71	Bianco
			KG71	Nero
 KM71			KM71	Sabbia

# Living Now IMPIANTO ELETTRICO TRADIZIONALE

## Cover

GAMMA			Articolo	COVER PER CONNETTORI USB 1 MODULO
			<b>KW10C</b>	Cover 1 modulo. Per articoli K4285C1, K4286C1 Bianco
			<b>KG10C</b>	Nero
			<b>KM10C</b>	Sabbia
			<b>KW10P</b>	Cover 1 modulo. Per articoli K4285P Bianco
			<b>KG10P</b>	Nero
			<b>KM10P</b>	Sabbia
<b>COVER PER CARICATORI USB 2 MODULI</b>				
			<b>KW12C</b>	Cover 2 moduli. Per articoli K4285C2, K4286C2, K4287C2, K4288C2 Bianco
			<b>KG12C</b>	Nero
			<b>KM12C</b>	Sabbia
<b>COVER PER PRESA HDMI</b>				
			<b>KW14</b>	Cover 1 modulo. Per articolo K4284P Bianco
			<b>KG14</b>	Nero
			<b>KM14</b>	Sabbia
<b>COVER PER CARICATORI USB CON PRESA ELETTRICA</b>				
			<b>KW63</b>	Cover 2 moduli. Per articoli KW4141USB, KG4141USB, KM4141USB Bianco
			<b>KG63</b>	Nero
			<b>KM63</b>	Sabbia
			<b>KW62</b>	Cover 2 moduli. Per articoli KW4142USB, KG41421USB, KM4142USB Bianco
			<b>KG62</b>	Nero
			<b>KM62</b>	Sabbia

## Cover













GAMMA			Articolo	<b>COVER PER SUONERIA IN BRONZO E RONZATORE</b>
			<b>KW15</b>	Cover 1 modulo. Per articoli K4351V230, K4351V12, K4356V230, K4356V12 Bianco
			<b>KG15</b>	Nero
			<b>KM15</b>	Sabbia
				<b>COVER PER SUONERIA ELETTRONICA</b>
			<b>KW15M2</b>	Cover 2 moduli. Per articolo K4355V12 Bianco
			<b>KG15M2</b>	Nero
			<b>KM15M2</b>	Sabbia
				<b>COVER PER INTERRUOTTORE IR 1 MODULO</b>
			<b>KW16</b>	Cover 1 modulo. Per articolo K4431 Bianco
			<b>KG16</b>	Nero
			<b>KM16</b>	Sabbia
				<b>COVER PER INTERRUOTTORI IR 2 MODULI SENZA SELETORE</b>
			<b>KW17</b>	Cover 2 moduli. Per articoli K4430 (versione senza selettore), K4432 Bianco
			<b>KG17</b>	Nero
			<b>KM17</b>	Sabbia
				<b>COVER PER INTERRUOTTORE IR 2 MODULI CON SELETORE</b>
			<b>KW17SL</b>	Cover 2 moduli. Per articoli K4430 (versione con selettore) Bianco
			<b>KG17SL</b>	Nero
			<b>KM17SL</b>	Sabbia

Living Now

## IMPIANTO ELETTRICO TRADIZIONALE













Cover illuminabili con simbologia, per articoli:

K4001, K4003, K4004, K4004L, K4004LB, K4005, K4034

GAMMA			Articolo	COVER CON SIMBOLO LUCE
			<b>KW01A</b>	Cover illuminabili, 1 modulo Bianco
			<b>KG01A</b>	Nero
			<b>KM01A</b>	Sabbia
			<b>KW01M2A</b>	Cover 2 moduli. Bianco
			<b>KG01M2A</b>	Nero
			<b>KM01M2A</b>	Sabbia
				<b>COVER CON SIMBOLO CAMPANELLO</b>
			<b>KW01D</b>	Cover illuminabili, 1 modulo. Bianco
			<b>KG01D</b>	Nero
			<b>KM01D</b>	Sabbia
			<b>KW01M2D</b>	Cover illuminabili, 2 moduli. Bianco
			<b>KG01M2D</b>	Nero
			<b>KM01M2D</b>	Sabbia



Cover illuminabili con simbologia, per articoli:  
K4001, K4003, K4004, K4004L, K4004LB, K4005, K4034











GAMMA			Articolo	COVER CON SIMBOLO CHIAVE
 KW01F	 KG01F	 KM01F	KW01F	Cover illuminabili, 1 modulo Bianco
			KG01F	Nero
			KM01F	Sabbia
 KW01M2F	 KG01M2F	 KM01M2F	KW01M2F	Cover illuminabili, 2 moduli. Bianco
			KG01M2F	Nero
			KM01M2F	Sabbia
<b>COVER ALTA LUMINOSITÀ</b>				
 KW01X	 KG01X	 KM01X	KW01X	Cover illuminabili, 1 modulo Bianco
			KG01X	Nero
			KM01X	Sabbia
 KW01M2X	 KG01M2X	 KM01M2X	KW01M2X	Cover illuminabili, 2 moduli Bianco
			KG01M2X	Nero
			KM01M2X	Sabbia

Living Now











## IMPIANTO ELETTRICO TRADIZIONALE

Cover illuminabili con simbologia, per articoli:

K4001, K4003, K4004, K4004L, K4004LB, K4005, K4034

GAMMA			Articolo	COVER PER IL COMANDO RISCALDAMENTO, VENTILAZIONE, BOILER
 KW01PN	 KG01PN	 KM01PN	KW01PN	Cover 1 modulo. Comando riscaldamento
			KG01PN	Nero
			KM01PN	Sabbia
 KW01RN	 KG01RN	 KM01RN	KW01RN	Cover 1 modulo. Comando ventola
			KG01RN	Nero
			KM01RN	Sabbia
 KW01SN	 KG01SN	 KM01SN	KW01SN	Cover 1 modulo. Comando boiler
			KG01SN	Nero
			KM01SN	Sabbia
 KW01M2PN	 KG01M2PN	 KM01M2PN	KW01M2PN	Cover 2 moduli. Comando riscaldamento
			KG01M2PN	Nero
			KM01M2PN	Sabbia
 KW01M2RN	 KG01M2RN	 KM01M2RN	KW01M2RN	Cover 2 moduli. Comando ventola
			KG01M2RN	Nero
			KM01M2RN	Sabbia
 KW01M2SN	 KG01M2SN	 KM01M2SN	KW01M2SN	Cover 2 moduli. Comando boiler
			KG01M2SN	Nero
			KM01M2SN	Sabbia

Living Now <sup>WITH</sup> Netatmo  
**IMPIANTO ELETTRICO SMART**  
 Cover per dispositivi filari

GAMMA			Articolo	COVER PER DISPOSITIVI FILARI
			<b>KW01</b>	Cover illuminabili, 1 modulo. Per deviatore connesso art. K4003C, art. K4011C e art. K4003CWI. Bianco
			<b>KG01</b>	Nero
			<b>KM01</b>	Sabbia
			<b>KW01M2</b>	Cover illuminabili, 2 moduli. Per deviatore connesso art. K4003C, art. K4011C e art. K4003CWI. Bianco
			<b>KG01M2</b>	Nero
			<b>KM01M2</b>	Sabbia
			<b>KW31</b>	Cover 1 modulo. Per modulo per presa connesso art. K4531C Bianco
			<b>KG31</b>	Nero
			<b>KM31</b>	Sabbia
			<b>KW32</b>	Cover illuminabili, 1 modulo. Per comando tapparella connesso art. K4027C Bianco
			<b>KG32</b>	Nero
			<b>KM32</b>	Sabbia
			<b>KW32M2</b>	Cover illuminabili, 2 moduli. Per comando tapparella connesso art. K4027C Bianco
			<b>KG32M2</b>	Nero
			<b>KM32M2</b>	Sabbia

Living Now  
**IMPIANTO ELETTRICO TRADIZIONALE**  
 Cover per funzioni camera hotel

**GAMMA**

			Articolo	<b>COVER PER COMANDO HOTEL: NON DISTURBARE E RIORDINARE CAMERA</b>
 KW06H	 KG06H	 KM06H	KW06H	Cover illuminabili, 1 modulo. Per articolo K4027H  Bianco
			KG06H	Nero
			KM06H	Sabbia
<b>COVER PER PORTALAMPADA FUORI CAMERA CON DOPPIA SEGNALAZIONE OTTICA: NON DISTURBARE E RIORDINARE CAMERA</b>				
 KW11H	 KG11H	 KM11H	KW11H	Cover illuminabili, 1 modulo. Per articolo K4373  Bianco
			KG11H	Nero
			KM11H	Sabbia
<b>COVER PER PULSANTE DOPPIO INTERBLOCCATO</b>				
 KW05	 KG05	 KM05	KW05	Cover illuminabili, 1 modulo. Per articolo K4037  Bianco
			KG05	Nero
			KM05	Sabbia
<b>COVER PER TASCHE PORTABADGE</b>				
 KW22M2	 KG22M2	 KM22M2	KW22M2	Cover 2 moduli. Per articoli K4548, K4549  Bianco
			KG22M2	Nero
			KM22M2	Sabbia
 KW22	 KG22	 KM22	KW22	Cover 3 moduli. Per articoli K4548, K4549  Bianco
			KG22	Nero
			KM22	Sabbia

# Living Now















## SISTEMA MyHOME\_Up





# Living Now MyHOME\_Up

## CATALOGO

### Comandi digitali

FUNZIONE	Articolo	COMANDO VOCE
  <p>KW8013</p>	KW8013	<p>Dispositivo di comando digitale con assistente vocale integrato Amazon Alexa, comprensivo di 2 comandi touch per la gestione delle luci. Alimentazione a 27 V d.c. dal BUS mediante modulo di connessione art. KW8001 o eventuale alimentatore supplementare art. K8003 - 3 moduli</p> <p>Bianco</p>
 <p>KG8013</p>	KG8013	Nero
 <p>KM8013</p>	KM8013	Sabbia
		<b>ALIMENTATORE</b>
  <p>KM8013</p> <p>K8003</p>	K8003	<p>Modulo di connessione con alimentazione supplementare dedicato al comando voce art. KW/KG/KM8013 - 2 moduli</p> <p><b>COMANDO LUCE</b></p>
 <p>KW8010</p>	KW8010	Bianco
 <p>KG8010</p>	KG8010	Nero
 <p>KM8010</p>	KM8010	Sabbia
		<b>COMANDO FULL</b>
 <p>KW8011</p>	KW8011	<p>Comando touch per gestire da una a tre funzioni tra le seguenti: on/off luci, dimmer luci, su/giu tapparella con e senza preset, controllo carichi, Player NUVO e scenari. Può essere utilizzato anche come comando di gruppo e generale. È dotato di un sensore di prossimità che permette di mostrare icone identificative delle funzioni quando ci si avvicina al comando - 1 modulo</p> <p>Bianco</p>
 <p>KG8011</p>	KG8011	Nero
 <p>KM8011</p>	KM8011	Sabbia





## Comandi digitali

FUNZIONE		Articolo	ATTUATORI ON/OFF PER LUCI E PER TAPPARELLE
		K8002L	Attuatore da incasso, con 2 relè indipendenti e neutro per funzione "zero crossing" - per carichi singoli o doppi. - 1 modulo
K8002L	K8002S	K8002S	Attuatore per tapparelle da incasso, con 2 relè. Permette la gestione della posizione specifica della tapparella. Tramite il comando KW/KG/KM8011, oltre alla funzione SU/GIÙ monostabile e bistabile, consente di richiamare una posizione memorizzata per la tapparella (PRESET). - 1 modulo
		K8001	<b>MODULO DI CONNESSIONE</b> Dispositivo per l'alimentazione dei comandi e degli attuatori tramite i frame elettrificati art. KW/KG/KM8103, KW/KG/KM8103P1, KW/KG/KM8104, KW/KG/KM8104P1 e KW/KG/KM8102P1
K8001			<b>FALSO POLO ESTETICO</b>
		KW8100	Cover per falsi poli art. K4950 - 1 modulo Bianco
KW8100	KG8100	KG8100	Nero
		KM8100	Sabbia

# Living Now MyHOME\_Up

## CATALOGO

### Comandi digitali

FUNZIONE	Articolo	FRAME ELETRIFICATO
 <p>KW8102P1      KW8103</p>	KW8102P1	<p>Frame elettrificato con barrette estetiche (rimovibili) di divisione tra i comandi. Per l'installazione di max. 3 comandi digitali o cover art. KW/KG/KM8100 in scatola da 2 moduli con apposito supporto art. K8102.</p> <p>Bianco</p>
	KG8102P1	Nero
 <p>KG8102P1      KG8103</p>	KM8102P1	Sabbia
 <p>KG8102P1      KG8103</p>	KW8103	<p>Frame elettrificato con barrette estetiche (rimovibili) di divisione tra i comandi. Per l'installazione di max. 3 comandi digitali o cover art. KW/KG/KM8100. Installazione in scatola da 3 moduli con supporto K4703.</p> <p>Bianco</p>
 <p>KG8103      KM8103</p>	KG8103	Nero
 <p>KM8102P1      KM8103</p>	KM8103	Sabbia
 <p>KW8103P1</p>	KW8103P1	<p>Frame elettrificato con barrette estetiche (rimovibili) di divisione tra i comandi. Per l'installazione di max. 4 comandi digitali o cover art. KW/KG/KM8100. Installazione in scatola da 3 moduli con supporto K4703.</p> <p>Bianco</p>
 <p>KG8103P1</p>	KG8103P1	Nero
 <p>KM8103P1</p>	KM8103P1	Sabbia



















## Comandi digitali

FUNZIONE	Articolo	FRAME ELETRIFICATO
 <p data-bbox="113 656 197 680">KW8104</p>	KW8104	<p data-bbox="871 376 1457 465">Frame elettrificato con barrette estetiche (rimovibili) di divisione tra i comandi. Per l'installazione di max. 4 comandi digitali o cover art. KW/KG/KM8100. Installazione in scatola da 4 moduli con supporto K4704.</p> <p data-bbox="871 607 927 631">Bianco</p>
 <p data-bbox="113 918 197 943">KG8104</p>	KG8104	<p data-bbox="871 846 911 871">Nero</p>
 <p data-bbox="113 1182 197 1207">KM8104</p>	KM8104	<p data-bbox="871 1093 927 1117">Sabbia</p>
 <p data-bbox="113 1552 220 1576">KW8104P1</p>	KW8104P1	<p data-bbox="871 1265 1457 1355">Frame elettrificato con barrette estetiche (rimovibili) di divisione tra i comandi. Per l'installazione di max. 5 comandi digitali o cover art. KW/KG/KM8100. Installazione in scatola da 4 moduli con supporto K4704.</p> <p data-bbox="871 1496 927 1520">Bianco</p>
 <p data-bbox="113 1814 220 1839">KG8104P1</p>	KG8104P1	<p data-bbox="871 1736 911 1760">Nero</p>
 <p data-bbox="113 2078 220 2103">KM8104P1</p>	KM8104P1	<p data-bbox="871 1982 927 2007">Sabbia</p>







# Living Now MyHOME\_Up

## CATALOGO

### Comandi digitali

FUNZIONE		Articolo	FRAME PUNTI MISTI 3 MODULI
		KW8103M02	<p>Frame elettrificato con mostrina doppia presa Italia, per l'installazione di 1 comando digitale e di 2 prese (articoli compatibili: KW4033, KW4002, KW4113, KW4180). Installazione in scatola da 3 moduli con supporto K4703</p> <p>Bianco</p>
KW8103M02	KG8103M02	KG8103M02	
		KM8103M02	
		KW8103M03	<p>Frame elettrificato con mostrina presa standard italiano e tedesco, per l'installazione di 1 comando digitale e di una presa 2P+T (articoli compatibili: KM4140A16, KM4140A16F). Installazione in scatola da 3 moduli con supporto K4703</p> <p>Bianco</p>
KM8103M02	KW8103M03	KG8103M03	
		KM8103M03	
		KW8103M10C	<p>Frame elettrificato con mostrina presa Italia + USB, per l'installazione di 1 comando digitale, di una presa Italia e di una presa USB (articoli presa Italia compatibili: KM4033, KM4002, KM4113, KM4180 e articoli presa USB compatibili: K4285C1 e K4286C1). Installazione in scatola da 3 moduli con supporto K4703</p> <p>Bianco</p>
KW8103M10C	KG8103M10C	KG8103M10C	
		KM8103M10C	
		KW8103M24	<p>Frame elettrificato con mostrina lettore antifurto, per l'installazione di 1 comando digitale e del lettore antifurto (art. K4215). Installazione in scatola da 3 moduli con supporto K4703</p> <p>Bianco</p>
KM8103M10C	KW8103M24	KG8103M24	
		KM8103M24	
KG8103M24	KM8103M24	KW8103M24	

## Comandi digitali

FUNZIONE	Articolo	FRAME PUNTI MISTI 4 MODULI
 <p data-bbox="113 629 240 656">KW8104M02</p>	KW8104M02	<p data-bbox="871 371 1358 488">Frame elettrificato con mostrina doppia presa Italia, per l'installazione di 2 comandi digitali e di 2 prese (articoli compatibili: KW4033, KW4002, KW4113, KW4180). Installazione in scatola da 4 moduli con supporto K4704</p> <p data-bbox="871 622 927 649">Bianco</p>
 <p data-bbox="113 916 240 943">KG8104M02</p>	KG8104M02	<p data-bbox="871 864 911 891">Nero</p>
 <p data-bbox="113 1196 240 1223">KM8104M02</p>	KM8104M02	<p data-bbox="871 1111 927 1137">Sabbia</p>
 <p data-bbox="113 1509 240 1536">KW8104M03</p>	KW8104M03	<p data-bbox="871 1267 1422 1384">Frame elettrificato con mostrina presa standard italiano e tedesco, per l'installazione di 2 comandi digitali e di una presa 2P+T (articoli compatibili: KW4140A16, KW4140A16F). Installazione in scatola da 4 moduli con supporto K4704</p> <p data-bbox="871 1518 927 1545">Bianco</p>
 <p data-bbox="113 1800 240 1827">KG8104M03</p>	KG8104M03	<p data-bbox="871 1760 911 1787">Nero</p>
 <p data-bbox="113 2080 240 2107">KM8104M03</p>	KM8104M03	<p data-bbox="871 2007 927 2033">Sabbia</p>

# Living Now MyHOME\_Up

## CATALOGO

### Comandi digitali

FUNZIONE	Articolo	FRAME PUNTI MISTI 4 MODULI
 <p data-bbox="113 640 256 667">KW8104M10C</p>	KW8104M10C	<p data-bbox="874 365 1481 510">Frame elettrificato con mostrina presa Italia + USB, per l'installazione di 2 comandi digitali, di una presa Italia e di una presa USB (articoli presa Italia compatibili: KG4033, KG4002, KG4113, KG4180 e articoli presa USB compatibili: K4285C1 e K4286C1). Installazione in scatola da 4 moduli con supporto K4704</p> <p data-bbox="874 640 932 667">Bianco</p>
 <p data-bbox="113 931 256 958">KG8104M10C</p>	KG8104M10C	<p data-bbox="874 882 916 909">Nero</p>
 <p data-bbox="113 1218 256 1245">KM8104M10C</p>	KM8104M10C	<p data-bbox="874 1124 932 1151">Sabbia</p>
 <p data-bbox="113 1536 256 1563">KW8104M24</p>	KW8104M24	<p data-bbox="874 1292 1481 1384">Frame elettrificato con mostrina lettore antifurto, per l'installazione di 2 comandi digitali e del lettore antifurto (art. K4215). Installazione in scatola da 4 moduli con supporto K4704</p> <p data-bbox="874 1523 932 1550">Bianco</p>
 <p data-bbox="113 1827 256 1854">KG8104M24</p>	KG8104M24	<p data-bbox="874 1762 916 1789">Nero</p>
 <p data-bbox="113 2114 256 2141">KM8104M24</p>	KM8104M24	<p data-bbox="874 2004 932 2031">Sabbia</p>

## Comandi digitali



















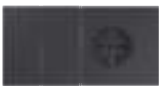



FUNZIONE	Articolo	KIT CON FRAME PUNTI MISTI
 <p data-bbox="124 631 247 712">KW8103KIT KG8103KIT KM8103KIT</p>	<p data-bbox="694 824 826 853">KW8103KIT</p> <p data-bbox="694 902 826 931">KG8103KIT</p> <p data-bbox="694 981 826 1010">KM8103KIT</p>	<p data-bbox="869 353 1348 443">Kit per la realizzazione di 6 punti misti (scatola 3 moduli) con comandi digitali Living Now e prese. Disponibili nelle finiture colorate bianco, nero e sabbia.</p> <p data-bbox="869 472 1013 501">Il Kit comprende:</p> <ul data-bbox="869 501 1481 792" style="list-style-type: none"> <li>- N°6 supporti 3 moduli</li> <li>- N°6 modulo connessione</li> <li>- N°2 comandi luce</li> <li>- N°4 comandi full</li> <li>- N°2 frame misti per comando digitale e 2 prese std. Italia</li> <li>- N°2 frame misti per comando digitale e 1 presa std. Germania</li> <li>- N°2 frame misti per comando digitale e 1 presa std. Italia + 1 presa USB</li> <li>- N° 6 prese bipasso std. Italia (..4180)</li> <li>- N° 2 prese std. Germania (..4140A16F)</li> <li>- N° 2 prese USB tipo A 1.100 mA (..4285C1)</li> </ul> <p data-bbox="869 824 933 853">Bianco</p> <p data-bbox="869 902 917 931">Nero</p> <p data-bbox="869 981 933 1010">Sabbia</p>

TABELLA DEI PRODOTTI COMPATIBILI ED INSTALLABILI NELLE FRAME ELETTIFICATE PER LA CREAZIONE DI PUNTI LUCE MISTI

Frame		Prodotti compatibili								
Frame 3 m	Frame 4 m	Prese 10A std. Italia	Prese 16A std. Italia	Presse std. Italia/Germania 10/16A	Presse flat std. Italia/Germania 10/16A	Presse USB tipo A	Presse USB tipo C	Ins/dins antifurto	Pulsante a tirante	Interruttore BIP.
										
KW8103M02	KW8104M02	KW4113	KW4180						KW4033	KW4002
KG8103M02	KG8104M02	KG4113	KG4180						KG4033	KG4002
KM8103M02	KM8104M02	KM4113	KM4180						KM4033	KM4002
										
KW8103M03	KW8104M03			KW41440A16	KW41440A16F					
KG8103M03	KG8104M03			KG41440A16	KG41440A16F					
KM8103M03	KM8104M03			KM41440A16	KM41440A16F					
										
KW8103M10C	KW8104M10C	KW4113	KW4180			K4285C1	K4286C1		KW4033	KW4002
KG8103M10C	KG8104M10C	KG4113	KG4180			K4285C1	K4286C1		KG4033	KG4002
KM8103M10C	KM8104M10C	KM4113	KM4180			K4285C1	K4286C1		KM4033	KM4002
										
KW8103M24	KW8104M24							K4215		
KG8103M24	KG8104M24							K4215		
KM8103M24	KM8104M24							K4215		

# Living Now MyHOME\_Up CATALOGO

## Dispositivi per l'integrazione e il controllo centralizzato delle funzioni

FUNZIONE	Articolo	MYHOME SERVER1
	MYHOMESERVER1	Server per l'associazione dei dispositivi MyHome_Up durante la messa in funzione dell'impianto e per la gestione locale e remota delle funzioni da parte dell'utente mediante specifico applicativo MyHOME_Up per smartphone o tablet Android e iOS - 6 moduli DIN
	MHSERVERKIT	<b>KIT PER LA CONFIGURAZIONE</b> Kit composto dal server MYHOMESERVER1 e Access Point per realizzare la comunicazione tra l'impianto MyHome_Up, a cui viene collegato, ed uno smartphone o tablet dove è installato l'applicativo MyHOME_Up NOTA: per dettagli sulle funzioni gestite da MyHOME_Up e i prodotti compatibili consultare la relativa guida
 	3488	<b>HOMETOUCH - TOUCH SCREEN 7"</b> Touch screen 7" per la gestione di tutte le funzioni MyHOME_Up integrabile con l'impianto videocitofonico per impiego come posto interno connesso e con le telecamere da interno ed esterno Netatmo. Non richiede alcuna configurazione per la fruizione delle funzioni domotiche. Permette di visualizzare lo stato del sistema MyHOME_Up e di controllare le funzioni integrate (luci, automazioni, scenari, antifurto, gestione temperatura, sistema musicale Nuvo, ...). È inoltre possibile gestire le funzioni videocitofoniche di un impianto 2 fili BTicino sia dal Display capacitivo 7" che da Smartphone, grazie all'applicazione "DOOR ENTRY for HOMETOUCH" disponibile per Android e iOS. Installazione ad incasso con scatola dedicata per muratura (art. 3487) oppure a parete grazie alla staffa metallica a corredo.
	3487	3488W
	3487AP	Bianco
	3487	Scatola per installazione ad incasso del Touch screen HOMETOUCH. Larghezza 185mm, altezza 136mm e profondità 50mm
	F459	<b>INTERFACCE PER INTEGRAZIONE CON STANDARD DIFFERENTI</b> Driver Manager: piattaforma di integrazione verso sistemi di altri produttori - 6 moduli DIN. NOTA: per verificare la fattibilità di integrazioni specifiche e per richiedere la licenza necessaria all'utilizzo del Driver manager contattare gli specialisti del "Servizio Integrazione Sistemi di BTicino" al numero verde 800.837035

### App DOOR ENTRY for HOMETOUCH

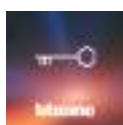

Permette all'utente, tramite il proprio smartphone, di gestire da locale e da remoto le chiamate del videocitofono o con un semplice tocco l'apertura del cancello, l'attivazione delle telecamere e la segreteria videocitofonica.

### App MyHOME\_Up



App per dispositivi mobile che permette:













- all'installatore, grazie ad una procedura di autoapprendimento, di associare facilmente i dispositivi tra loro in fase di messa in funzione dell'impianto;
- all'utente di gestire l'impianto domotico della sua casa ovunque si trovi.



## Automazione luci e tapparelle







FUNZIONE	Articolo	DISPOSITIVI DI COMANDO
 K4652M2	K4652M2 	Comando per gestire una o due funzioni di tipo ON/OFF, la funzione SU/GIÙ tapparella e la regolazione di un carico dimmerabile. Può essere utilizzato anche come comando scenari e per chiamata al piano, accensione luci scale e attivazione di una serratura. Permette di gestire funzioni avanzate per tapparelle. - 2 moduli. Da completare con cover a 1 o 2 moduli
 K4652M3	K4652M3 	Comando per gestire fino a tre distinte funzioni come sopra - 3 moduli. Da completare con cover a 1 o 2 moduli
 K4672M2L	K4672M2L 	<b>ATTUATORE/COMANDO PER LUCI E CARICHI GENERICI</b>  Attuatore/comando con 2 relè indipendenti per carichi singoli o doppi. Il dispositivo può essere configurato anche per gestire un attuatore remoto con le stesse funzioni dei comandi K4652M2 e K4652M3 - 2 moduli. Da completare con cover a 1 o 2 moduli
 K4672M2S	K4672M2S 	<b>ATTUATORE/COMANDO PER TAPPARELLA</b>  Attuatore per tapparella con 2 relè interni 2 A 250V a.c.. Oltre alla funzione SU/GIÙ monostabile e bistabile, l'attuatore consente di richiamare una posizione memorizzata per la tapparella (PRESET). Il dispositivo può essere configurato anche per gestire un attuatore remoto - 2 moduli. Da completare con cover a 1 o 2 moduli

 - DISPOSITIVO DA COMPLETARE CON APPOSITA COVER COME INDICATO NELLA TABELLA SOTTOSTANTE  
- **Nota:** i dispositivi di questa pagina possono essere completati anche con le "cover con simbologia".

		FUNZIONE				
		K4652M2 	K4652M3 	K4672M2L 	K4672M2S 	
COLORE COVER	MODULI				 	
Bianco	1 MODULO	KW01	KW01	KW01	KW05	KW06MH
Nero		KG01	KG01	KG01	KG05	KG06MH
Sabbia		KM01	KM01	KM01	KM05	KM06MH
			—			
Bianco	2 MODULI	KW01MH2	—	KW01MH2	KW05MH2	
Nero		KG01MH2	—	KG01MH2	KG05MH2	
Sabbia		KM01MH2	—	KM01MH2	KM05MH2	





# Living Now MyHOME\_Up CATALOGO

## Attuatori per luci, tapparelle e carichi diversi

FUNZIONE		Articolo	ATTUATORI ON/OFF PER LUCI E PER TAPPARELLE
		F411U2	Attuatore con 2 relé indipendenti per carichi singoli e doppi - interblocco logico dei relé tramite configurazione - dotato di tecnologia "Zero crossing" - 2 moduli DIN
		F411/4	Attuatore con 4 relé indipendenti - interblocco logico dei relé tramite configurazione - 2 moduli DIN
			<b>ATTUATORE PER TAPPARELLE</b>
		F401	Attuatore per tapparelle con 2 relé. Oltre alla funzione SU/GIÙ monostabile e bistabile, l'attuatore consente di richiamare una posizione memorizzata per la tapparella (PRESET) - 2 moduli DIN
			<b>ATTUATORI ON/OFF PER LUCI</b>
		3476	Attuatore con 1 relé - per carichi singoli - accetta in ingresso un pulsante tradizionale con contatto NO
		BMSW1003	Attuatore ON/OFF, 4 uscite indipendenti, alimentazione 100/240 Va.c. 50/60 Hz, pulsanti per il comando diretto del carico - funzione zero-crossing - 6 moduli DIN
		BMSW1005	Attuatore ON/OFF, tecnologia "Zero Crossing", 8 uscite indipendenti, alimentazione 100/240 Va.c. 50/60 Hz, pulsanti per il comando diretto del carico - 10 moduli DIN





## Attuatori din dimmer

FUNZIONE		Articolo	ATTUATORI DIMMER
		<b>BMDI1002</b>	Dimmer 1/10 V, tecnologia "Zero Crossing", 4 uscite di carico massimo 4,3 A a 230 Va.c., connessione a morsetto, grado di protezione IP20, 10 moduli DIN, alimentazione 100/240 Va.c. 50/60 Hz, pulsanti per il comando diretto del carico - 10 moduli DIN
		<b>F429</b>	Dimmer DALI, 8 uscite indipendenti di carico massimo 16 ballast a 230 Va.c., pulsante per il comando diretto del carico - 6 moduli DIN
		<b>F413N</b>	Dimmer con 1 uscita per alimentare lampade fluorescenti o sorgenti LED con ingresso 110 V per carichi singoli fino a 2,5 A a 230 Va.c. – tipo di connessione a vite – max 10 ballast collegabili - provvisto di pulsante per il comando diretto del carico - 2 moduli DIN
		<b>F416U1</b>	Dimmer Multicarico, 1 uscita di carico massimo 4,3 A a 230 Va.c., connessione a morsetto e RJ45, grado di protezione IP20, alimentazione 100/240 Va.c. 50/60 Hz, pulsante per il comando diretto del carico - 6 moduli DIN
		<b>F418U2</b>	Dimmer a due canali per la gestione di LED dimmerabili, lampade fluorescenti compatte CFL dimmerabili, alogene a risparmio energetico e trasformatori elettronici a 110-230 V. Possibilità di parallelizzazione dei due canali per aumentare la potenza massima gestibile - 4 moduli DIN

F416U1





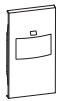

F418U2

FUNZIONE	Articolo	SENSORI AD INFRAROSSI PASSIVI PIR
 <p>K4659</p>	<p>K4659 </p>	<p>Green Switch: sensore di movimento ad infrarossi passivi, adatto alla rilevazione di movimento in aree di passaggio (corridoi, bagni, locali di servizio).                      Modalità di funzionamento (automatica o manuale), tempo di ritardo (da 5s a 59 min) e soglia di luminosità (da 20 a 1275 lux) impostabili tramite telecomando di configurazione avanzato/base (BMSO4001/BMSO4003)                      - 2 moduli</p>

 - DISPOSITIVO DA COMPLETARE CON APPOSITA COVER COME INDICATO NELLA TABELLA SOTTOSTANTE

		FUNZIONE
		<p>K4659 </p>
COLORE COVER		
Bianco	CODICE COVER	<p>KW17</p>
Nero		<p>KG17</p>
Sabbia		<p>KM17</p>











## Sensori di movimento e illuminamento, accessori

FUNZIONE		Articolo	<b>SENSORI AD INFRAROSSI PASSIVI PIR</b>
		<b>BMSE3001</b>	Sensore per la rilevazione del movimento e del livello di illuminamento. Installazione ad incasso o superficiale tramite scatola art. 048875. Impostazione dei parametri di funzionamento tramite telecomando base/avanzato (BMSO4003 e BMSO4001) o software di configurazione
<b>BMSE3001</b>	<b>048834</b>	<b>048834</b>	Sensore per la rilevazione di movimento in aree di passaggio esterne o interne (corridoi, cantine, corselli box). Installazione a parete o angolare tramite apposito accessorio art. 048971. Regolazione dei parametri di funzionamento tramite telecomando di configurazione avanzato/base (BMSO4001/BMSO4003)
		<b>BMSE3003</b>	<b>SENSORI AD INFRAROSSI PASSIVI PIR E ULTRASUONI US</b> Sensore di movimento a doppia tecnologia (PIR+US) per la rilevazione della presenza e del livello di illuminamento. Installazione ad incasso o superficiale tramite scatola art. 048875. Impostazione dei parametri di funzionamento tramite telecomando base/avanzato (BMSO4003 e BMSO4001) o software di configurazione
		<b>BMSO4001</b>	<b>TELECOMANDI DI CONFIGURAZIONE</b> Telecomando di configurazione avanzato, dotato di trasmettitore e ricevitore ad infrarossi, permette la regolazione dei principali parametri di funzionamento di: Switch Sensor, Green Switch e sensori SCS compatibili. Dotato di display di visualizzazione per l'acquisizione dei parametri impostati sui sensori e per la modifica degli stessi, ricarica delle batterie tramite porta mini USB
<b>BMSO4001</b>	<b>BMSO4003</b>	<b>BMSO4003</b>	Telecomando di configurazione base, dotato di trasmettitore ad infrarossi, permette la regolazione dei principali parametri di funzionamento di: Switch Sensor, Green Switch e dei sensori SCS compatibili. Permette la modifica dei parametri solo per valori pre impostati, ricarica delle batterie non disponibile
		<b>048875</b>	<b>ACCESSORI DI INSTALLAZIONE</b> Scatola per installazione superficiale a plafone, compatibile con i sensori BMSE3001 e BMSE3003. Grado di protezione IP20. Dimensioni: diametro= 100 mm, profondità = 50 mm
<b>048875</b>	<b>048971</b>	<b>048971</b>	Accessorio per l'installazione angolare, compatibile con il sensore 048834. Grado di protezione IP42. Dimensioni: (HxLxP) 115x75x40 mm





# Living Now MyHOME\_Up

## CATALOGO

### Termoregolazione

FUNZIONE			Articolo	TERMOSTATO
				Sonda con display retroilluminato per il controllo della temperatura di una singola zona. È dotato di un ingresso per il collegamento di una linea contatti (es. contatto finestra). Permette la gestione di diverse tipologie di impianto e la regolazione della velocità della ventola in caso di impiego di fan coils. Possibilità di funzionamento automatico (estate/inverno) con impianti compatibili - 2 moduli
KW4691	KG4691	KM4691	KW4691	Bianco
			KG4691	Nero
			KM4691	Sabbia
				<b>SONDA SENZA DISPLAY</b>
			3454	Sonda di temperatura in modulo basic con sensore cablato - da abbinare al sensore di temperatura art. 3457 e sonda Vantage art. 8051
				<b>ACCESSORI</b>
			3457	Sensore di temperatura da abbinare alla sonda art. 3454
				<b>ATTUATORI</b>
			F430/2	Attuatore con 2 relè indipendenti - per carichi singoli e doppi: 6 A resistivi, 2A valvole motorizzate e pompe - interblocco logico dei relè tramite configurazione - 2 moduli DIN
			F430/4	Attuatore con 4 relè indipendenti - per carichi singoli, doppi o misti: 4 A resistivi, 1 A valvole motorizzate, pompe e fan-coil - interblocco logico dei relè tramite configurazione - 2 moduli DIN
			F430R8	Attuatore con 8 relè indipendenti per il controllo di valvole on-off, valvole motorizzate (aprichiudi e a tre punti), pompe e fan coils 2 e 4 tubi - 4A resistivi, 1A valvole motorizzate, pompe e fan coils - 4 moduli DIN
			F430R3V10	Attuatore con 3 relè indipendenti e 2 uscite 0-10 Volt per il controllo di fan coils 2 e 4 tubi con valvole proporzionali 0-10 Volt - 4A resistivi, 1A fan coils - 4 moduli DIN
			F430V10	Attuatore con 2 uscite 0-10 Volt per il controllo di valvole proporzionali 0-10 Volt - 2 moduli DIN

## Visualizzazione e gestione dell'energia









FUNZIONE		Articolo	GESTIONE CARICHI
			<p>Centrale per la gestione ed il controllo degli attuatori del Sistema controllo carichi per prevenire il rischio distacco del limitatore della società fornitrice dell'energia elettrica.</p> <p>La centrale gestisce fino a un massimo di 63 carichi, una potenza di contratto da 1,5 a 18 kW e tolleranza fino a +/- 20%. Integra un misuratore di energia elettrica per la linea controllata.</p> <p>Il dispositivo ha in dotazione 1 toroide - 1 modulo DIN</p>
F521	F522	F523	
<p>F521</p>			
			<p>Attuatore con sensore di corrente integrato per la misura dei consumi del carico controllato.</p> <p>1 relè - 10 A per lampade ad incandescenza e 4 A per lampade fluorescenti o trasformatori ferromagnetici e 500 W per lampade a LED e fluorescenti compatte.</p> <p>- Relè bistabile con zero crossing destinato alle funzioni di Automazione e/o Gestione controllo carichi.</p> <p>Controllo della corrente differenziale collegando il toroide supplementare art. 3523 - 1 modulo DIN</p>
			<p>Attuatore 1 relè - per lampade ad incandescenza, 4 A per lampade fluorescenti o trasformatori ferromagnetici, e 500 W per lampade a LED e fluorescenti compatte - Relè bistabile con zero crossing destinato alle funzioni di Automazione e/o Gestione controllo carichi - 1 modulo DIN</p>
			<p><b>DISPOSITIVI DI MISURA</b></p>
			<p>F520</p> <p>Dispositivo per la misura di energia elettrica su massimo 3 linee collegando 3 toroidi negli appositi ingressi.</p> <p>I dati rilevati ed elaborati sono visibili sul Touch 7" e su Smartphone con app MyHOME_Up. Il dispositivo ha in dotazione 1 toroide - 1 modulo DIN</p>
F520	3523		<p>3523</p> <p>Toroide supplementare per misuratore energia elettrica art. F520 e per attuatore con sensore art. F522 per la misura della corrente differenziale. Lunghezza cavo 400 mm</p>
			<p><b>ACCESSORI</b></p>
			<p>3508BUS</p> <p>Morsetto estraibile per collegamento BUS - passo 3,81 mm</p>
			<p>3508U2</p> <p>Morsetto estraibile 2 poli</p>
			<p>3508U3</p> <p>Morsetto estraibile 3 poli</p>



3508BUS

# Living Now MyHOME\_Up CATALOGO

## Antifurto: centrali e moduli di espansione

FUNZIONE		Articolo	CENTRALI
		4200	Centrale antifurto - Scheda per la gestione fino a 16 ingressi/uscite con 8 partizioni. Comprensiva di interfaccia Ethernet e web-server. Certificata EN 50131 - Grado 3
4200 4201 4203	4204	4201	Centrale antifurto - Scheda per la gestione fino a 48 ingressi/uscite con 12 partizioni. Comprensiva di interfaccia Ethernet e web-server. Certificata EN 50131 - Grado 3
		4203	Centrale antifurto - Scheda per la gestione fino a 128 ingressi/uscite con 20 partizioni. Comprensiva di interfaccia Ethernet e web-server. Certificata EN 50131 - Grado 3
		4204	Scheda per la gestione fino a 16 ingressi/uscite con 8 partizioni. Certificata EN 50131 - Grado 2
			<b>CONTENITORI PER MONTAGGIO CENTRALI E MODULI</b>
4210 4211		4210	Contenitore metallico bianco dimensioni 255x295x85 mm (LxHxP) con apertura laterale e chiusura a chiave, munito di portafusibile e fusibile da 2 A e alimentatore switching da 1,7 A già cablati, ideale per centrale art. 4204 e art. 4200
		4211	Contenitore metallico bianco dimensioni 325x400x90 mm (LxHxP) con apertura laterale e chiusura a chiave, munito di portafusibile e fusibile da 2 A e alimentatore switching da 3 A già cablati, ideale per centrale art. 4201 e art. 4203
			<b>STAZIONE DI ALIMENTAZIONE SUPERVISIONATA</b>
		4295	Dispositivo che consente di rialimentare e replicare il BUS antifurto estendendolo su due rami aggiuntivi. L'alimentazione alle due nuove tratte è fornita tramite il dispositivo stesso, protetto da un fusibile termico autoripristinante da 1,5 A e collegato agli alimentatori presenti nei contenitori art. 4210 e art. 4211
4925			<b>MODULI DI ESPANSIONE</b>
		4230	Modulo di espansione per aggiungere alla centrale un massimo di 10 ingressi programmabili
4230		4234	Modulo di espansione per aggiungere alla centrale un massimo di 5 ingressi/uscite programmabili, di cui un morsetto programmabile anche come ingresso 0-10 V ed un altro come uscita 0-10 V. Completo di 4 supporti per il montaggio
		4235	Modulo di espansione relè per aggiungere alla centrale un massimo di 5 uscite relè programmabili da 1 A. Completo di 4 supporti per il montaggio
4234		4237	Contenitore plastico di protezione per inserimento schede di espansione
		4237	<b>ISOLATORE DI IMPIANTO</b>
4235	4237	4294	Dispositivo che permette di separare il BUS antifurto in due tratte al fine di: - Sezionare una parte dell'impianto, garantendo il perfetto funzionamento della porzione a monte del dispositivo anche in caso di guasto o sabotaggio della porzione a valle; - Rigenerare il segnale permettendo di estendere il BUS antifurto di ulteriori 500 metri. Possibile collegamento di più di un dispositivo in parallelo (massimo 20 con centrale 128 zone)
			
4294			

## Antifurto: inseritori - cablaggio a bus



FUNZIONE		Articolo	TASTIERA
		4215	Tastiera multifunzione con display LCD, tasti "soft-touch", lettore di prossimità per transponder art. 34820..., microfono ed altoparlante integrato per ascolto ambientale. Dotata di due terminali di ingresso/uscita programmabili per il collegamento di sensori. Può essere impiegata per la programmazione dei parametri della centrale. Completa di viti per montaggio in scatola art. 503 - Colore bianco
4215	4215M	4215M	Tastiera multifunzione come sopra ma dotata di tasti meccanici.
		K4215 <sup>+</sup>	<b>LETTORE DI PROSSIMITÀ</b> Lettore di prossimità da interno con segnalazione acustico/luminosa per la gestione dell'inserimento / disinserimento dell'impianto antifurto o l'attivazione / disattivazione di Nr. 5 scenari programmati mediante l'avvicinamento dei transponder art. 34820.... Nel dispositivo è presente un LED multicolore che può mutare nei colori: rosso, verde, blu, giallo, bianco. Ad ognuno di questi colori può essere associato uno scenario programmabile a scelta. Da completare con cover di finitura color bianco, sabbia o nero
			<b>TRANSPONDER PER LETTORE DI PROSSIMITÀ</b>
		348200	Colore nero
		348201	Colore rosso
		348202	Colore verde
		348203	Colore blu
		348204	Colore arancio
		348205	Colore grigio
		348206	Colore giallo
		4297	<b>SOFTWARE PER SINTESI VOCALE</b> Sintesi vocale avanzata: estensione del software di programmazione con abilitazione delle funzioni di generazione automatica dei messaggi di sistema e registrazione di messaggi personalizzati

<sup>+</sup> - DISPOSITIVO DA COMPLETARE CON APPOSITA COVER COME INDICATO NELLA TABELLA SOTTOSTANTE

FUNZIONE		
		K4215 <sup>+</sup>
		
COLORE COVER	CODICE COVER	Bianco
		KW24
		KG24
		Sabbia
		KM24









# Living Now MyHOME\_Up CATALOGO

## Antifurto: sensori per impianto filare

FUNZIONE	Articolo	RILEVATORI DA INTERNO
	4270	Rilevatore digitale PIR - portata 12 m
4270 4271	4271	Rilevatore a doppia tecnologia (PIR + MW) - portata 12 m
	KW4275	Rilevatore a doppia tecnologia (PIR + MW) - portata 8 m - installazione ad incasso - 2 moduli
	Bianco	Bianco
	KG4275	Nero
KW4275	KM4275	Sabbia
		<b>RILEVATORI DA ESTERNO</b>
	4272	Rilevatore di movimento a tenda a doppia tecnologia con funzione antimascheramento da esterno, con protezione antistrappo incorporata nel sensore (tecnologia con accelerometro) e completo di staffa di montaggio - portata 12 m
	4274	Rilevatore a tripla tecnologia con funzione antistrisciamento, Pet immunity e antimascheramento - portata 15 m
		<b>ACCESSORIO PER FISSAGGIO SENSORI</b>
	4273	Snodo orientabile per il fissaggio dei rilevatori da interno art. 4270 e art. 4271
	4293	Supporto orientabile per fissaggio rilevatore art. 4274
		<b>CONTATTI MAGNETICI</b>
	3510	Sensori elettromagnetici a contatto NC e linea di protezione - esecuzione per installazione da incasso
	3510M	Sensore come sopra - esecuzione in ottone ad elevata resistenza meccanica per montaggio nei serramenti in materiale non ferromagnetico e con profilo a bassa sezione
	3510PB	Sensore come sopra - esecuzione in ottone ad elevata resistenza meccanica per montaggio in tutti i tipi di serramenti e nelle porte blindate
	3511	Sensore come sopra - esecuzione per installazione a vista
	3512	Sensore come sopra - esecuzione in alluminio pressofuso per montaggio in porte basculanti o scorrevoli. Predisposto per installazione a pavimento
	3513	Sensore come sopra - esecuzione per installazione a vista per superfici metalliche
		<b>RILEVATORE A FUNE PER TAPPARELLE</b>
	3514	Rilevatore per la protezione delle tapparelle e di avvolgibili
3514		<b>SENSORE DI ALLAGAMENTO</b>
	3482	Sonda di rilevazione acqua



## Antifurto: dispositivi di segnalazione - cablaggio a bus







FUNZIONE	Articolo	SIRENE FILARI
 <p>4216</p>  <p>4217</p>	<p>4216</p> <p>4217</p>	<p>Sirena da interno per BUS con rilevatore di temperatura e funzione luce di emergenza LED a basso assorbimento. Da completare con batteria art. 4238</p> <p>Sirena da esterno completa di protezione metallica antisfondamento. Da completare con batteria tampone 6 Vd.c. 1,2 Ah non inclusa</p>
 <p>4231</p>  <p>4232</p>  <p>4236</p>	<p>4231</p> <p>4232</p> <p>4236</p>	<p><b>COMUNICATORE TELEFONICO</b></p> <p>Scheda comunicatore GSM/GPRS per BUS completa di 4 supporti plastici per montaggio in contenitori art. 4211. Certificato EN 50131 - Grado 3</p> <p>Come sopra ma completo di contenitore plastico slim per montaggio stand-alone con protezione antiapertura e antistrappo</p> <p>Modulo di comunicazione PSTN completo di 4 supporti per montaggio. Certificato EN 50131 - Grado 2</p>
 <p>4233</p>	<p>4233</p>	<p>Kit antenna esterna con connettori e cavo di 3 m per comunicatori art. 4231 e art. 4232</p> <p><b>BATTERIE PER SIRENE</b></p>
 <p>4238</p>  <p>4239</p>	<p>4238</p> <p>4239</p>	<p>Per sirena interna art. 4216. Opzionale per Interfaccia BUS/Radio art. 4280</p> <p>Per sirena esterna radio art. 4287</p> <p><b>KIT IMPIANTO ANTIFURTO FILARE</b></p>
	<p>KIT16ZIP</p>	<p>Kit per la realizzazione di un impianto antifurto composto da N°1 scheda di centrale art. 4200, N° 1 contenitore art. 4210, N° 1 tastiera multifunzione art. 4215 e N°1 sirena da esterno filare art. 4217</p>
	<p>KIT48ZIP</p>	<p>Kit per la realizzazione di un impianto antifurto composto da N°1 scheda di centrale art. 4201, N° 1 contenitore art. 4211, N° 1 tastiera multifunzione art. 4215, N°1 sirena da esterno filare art. 4217, N°3 contatti magnetici art. 3510, N° 2 sensori di movimento filari art. 4270 e N° 1 sensore di movimento filare art. 4271</p> <p><b>GARANZIA PER LA MESSA IN SERVIZIO DELL'IMPIANTO ANTIFURTO</b></p>
	<p>4290</p>	<p>Garanzia per la messa in servizio dell'impianto antifurto da parte di BTicino, con estensione della garanzia a 5 anni (sugli articoli del sistema antifurto) dalla data di chiusura lavori. L'intervento verrà realizzato dai Centri Assistenza Tecnica (CAT) BTicino o di personale specializzato incaricato da BTicino. L'intervento si effettuerà con le seguenti attività: verifica della corretta installazione, programmazione e configurazione dispositivi, supporto per il collaudo e la consegna al cliente finale dell'impianto antifurto. Non è compresa la configurazione dell'App "BTicino Home Alarm" sullo Smartphone del cliente.</p>

# Living Now MyHOME\_Up CATALOGO

## Antifurto: sensori e dispositivi per espansione radio

FUNZIONE			Articolo	INTERFACCIA IMPIANTO FILARE/RADIO
			4280	Interfaccia BUS/radio 868 MHz bidirezionale - gestione fino a 64 periferiche (sensori e sirene) - completo di contenitore. Alimentazione da BUS oppure con batteria art. 4238
			4288	<b>TELECOMANDO RADIO</b> Comando remoto radio 868 MHz bidirezionale, 7 funzioni programmabili, stato panico e conferma ottica/vibracall, batteria inclusa tipo CR2032 per una durata fino a 5 anni
			4281	<b>RILEVATORE DA INTERNO</b> Rilevatore di movimento PIR con funzione Pet immunity radio 868 MHz - a doppia ottica - portata 12 m - batteria inclusa al litio tipo CR123A per una durata fino a 4 anni
			4282	<b>RILEVATORE DA ESTERNO</b> Rilevatore di movimento a tenda radio 868MHz a doppia tecnologia con funzione antimascheramento da esterno con protezione antistrappo incorporato nel sensore (tecnologia con accelerometro) e completo di staffe di montaggio - batteria inclusa al litio 3,6 V 2700 mAh - portata 12 m
			4296	Batteria al litio 3,6V di ricambio per rilevatore a tenda art. 4282
			4283	<b>CONTATTI MAGNETICI</b> Contatto magnetico radio 868 MHz dotato di 2 ingressi/zone supplementari programmabili separatamente - colore bianco - batteria inclusa al litio tipo CR123A per una durata fino a 4 anni
			4284	Come sopra - colore marrone
			4285	Micro contatto magnetico radio 868 MHz - colore bianco. Batteria litio tipo CR2032 inclusa per una durata fino a 3 anni
			4286	Come sopra - colore marrone
			4287	<b>SIRENA RADIO</b> Sirena da esterno radio 868 MHz autoalimentata completa di ricetrasmittitore e protezione metallica zincata antisfondamento. Da abbinare alla batteria art. 4239

## Altri dispositivi



FUNZIONE	Articolo	ALIMENTATORI
 <p>E46ADCN</p>  <p>E49</p>	E46ADCN	<p>Alimentatore - ingresso 230 Va.c. uscita 27 Vd.c. SELV - corrente massima assorbita 450mA - esecuzione per fissaggio su profilato DIN per centralini da incasso o da parete - 8 moduli DIN</p>
	E49	<p>Alimentatore compatto - ingresso 230 Va.c. - uscita 27 Vd.c. - corrente massima erogata 600 mA - 2 moduli DIN</p>
 <p>L4669 L4669/500 L4669KM1</p>	L4669	<p><b>CAVI PER BUS</b></p> <p>Doppino inguainato costituito da 2 conduttori flessibili con guaina intrecciata e non schermati - isolamento 300/500 V - rispondente alle norme CEI 46-5 e CEI 20-20 - lunghezza matassa 100 metri</p>
 <p>336905</p>	L4669/500	<p>Come sopra - in matassa da 500 m</p>
 <p>336904</p>	L4669KM1	<p>Come sopra - lunghezza bobina 1000 m</p>
 <p>336904</p>	336905	<p>Come sopra - cavo a bassa tossicità privo di alogeni - ideale per applicazioni in ambienti dove è previsto maggior riguardo per la sicurezza in caso di incendi - lunghezza matassa 200 m</p>
 <p>3515</p>	336904	<p>Cavo specifico a 2 conduttori twistati. Interrabile in tubazioni, conforme alla normativa (CEI 20-13 e CEI 20-14). Consente di raggiungere le migliori prestazioni negli impianti video (maggiore distanza tra PE e PI rispetto all'utilizzo degli altri cavi) - lunghezza matassa 200 m</p>
		<p><b>MORSETTI</b></p>
	3515	<p>Morsetto estraibile di ricambio</p>

# Living Now MyHOME\_Up CATALOGO

Cover illuminabili con simbologia, per articoli:  
attuatore art. K4672M2L, comandi art. K4652M2 e art. K4652M3









GAMMA			Articolo	COVER PER ATTUATORE ART. K4672M2L, COMANDI ART. K4652M2 E ART. K4652M3
 KW01	 KG01	 KM01	KW01	Cover illuminabili, 1 modulo - neutro Bianco
			KG01	Nero
			KM01	Sabbia
 KW01MHAG	 KG01MHAG	 KM01MHAG	KW01MHAG	Cover illuminabili, 1 modulo - serigrafia funzione ON/OFF Bianco
			KG01MHAG	Nero
			KM01MHAG	Sabbia
 KW19MH	 KG19MH	 KM19MH	KW19MH	Cover illuminabili, 1 modulo - serigrafia + e - per dimmer Bianco
			KG19MH	Nero
			KM19MH	Sabbia
 KW01A	 KG01A	 KM01A	KW01A	Cover illuminabili, 1 modulo - simbolo LUCE/RISVEGLIO Bianco
			KG01A	Nero
			KM01A	Sabbia

Cover illuminabili con simbologia, per articoli:  
attuatore art. K4672M2L, K4672M2S, comandi art. K4652M2 e art. K4652M3















GAMMA			Articolo	<b>COVER PER ATTUATORE ART. K4672M2S, COMANDI ART. K4652M2 E ART. K4652M3</b>
			<b>KW05</b>	Cover illuminabili, 1 modulo - serigrafia SU/GIÙ per tapparelle  Bianco
			<b>KG05</b>	Nero
			<b>KM05</b>	Sabbia
			<b>KW06MH</b>	Cover illuminabili, 1 modulo - serigrafia simbolo STOP per tapparelle  Bianco
			<b>KG06MH</b>	Nero
			<b>KM06MH</b>	Sabbia
<b>COVER PER ATTUATORE ART. K4672M2L, COMANDI ART. K4652M2 E ART. K4652M3</b>				
			<b>KW01MHGEN</b>	Cover illuminabili, 1 modulo - simbolo USCITA  Bianco
			<b>KG01MHGEN</b>	Nero
			<b>KM01MHGEN</b>	Sabbia
			<b>KW01MHBACK</b>	Cover illuminabili, 1 modulo - simbolo RIENTRO  Bianco
			<b>KG01MHBACK</b>	Nero
			<b>KM01MHBACK</b>	Sabbia

# Living Now MyHOME\_Up CATALOGO

Cover illuminabili con simbologia, per articoli:  
attuatore art. K4672M2L, comandi art. K4652M2 e art. K4652M3















GAMMA			Articolo	COVER PER ATTUATORE ART. K4672M2L, COMANDI ART. K4652M2 E ART. K4652M3
 KW01MHBED	 KG01MHBED	 KM01MHBED	KW01MHBED	Cover illuminabili, 1 modulo - simbolo LETTO Bianco
			KG01MHBED	Nero
			KM01MHBED	Sabbia
 KW01D	 KG01D	 KM01D	KW01D	Cover illuminabili, 1 modulo - simbolo CAMPANELLO Bianco
			KG01D	Nero
			KM01D	Sabbia
 KW01F	 KG01F	 KM01F	KW01F	Cover illuminabili, 1 modulo - simbolo CHIAVE Bianco
			KG01F	Nero
			KM01F	Sabbia
 KW01X	 KG01X	 KM01X	KW01X	Cover illuminabili, 1 modulo - alta luminosità Bianco
			KG01X	Nero
			KM01X	Sabbia

Cover illuminabili con simbologia, per articoli:  
attuatore art. K4672M2L, K4672M2S e comando art. K4652M2

GAMMA			Articolo	<b>COVER PER ATTUATORE ART. K4672M2L E COMANDO ART. K4652M2</b>
			<b>KW01MH2</b>	Cover illuminabili, 2 moduli - neutro Bianco
			<b>KG01MH2</b>	Nero
			<b>KM01MH2</b>	Sabbia
			<b>KW01MH2AG</b>	Cover illuminabili, 2 moduli - serigrafia funzione ON/OFF Bianco
			<b>KG01MH2AG</b>	Nero
			<b>KM01MH2AG</b>	Sabbia
			<b>KW19MH2</b>	Cover illuminabili, 2 moduli - serigrafia + e - per dimmer Bianco
			<b>KG19MH2</b>	Nero
			<b>KM19MH2</b>	Sabbia
			<b>KW01MH2A</b>	Cover illuminabili, 2 moduli - simbolo LUCE/RISVEGLIO Bianco
			<b>KG01MH2A</b>	Nero
			<b>KM01MH2A</b>	Sabbia
				<b>COVER PER ATTUATORE ART. K4672M2S E COMANDO K4652M2</b>
			<b>KW05MH2</b>	Cover illuminabili, 2 moduli - serigrafia SU/GIÙ Bianco
			<b>KG05MH2</b>	Nero
			<b>KM05MH2</b>	Sabbia

# Living Now MyHOME\_Up CATALOGO

Cover illuminabili con simbologia, per articoli:  
attuatore art. K4672M2L e comando art. K4652M2

GAMMA			Articolo	COVER PER ATTUATORE ART. K4672M2L E COMANDO ART. K4652M2
 KW01MH2GEN	 KG01MH2GEN	 KM01MH2GEN	KW01MH2GEN	Cover illuminabili, 2 moduli - simbolo USCITA Bianco
			KG01MH2GEN	Nero
			KM01MH2GEN	Sabbia
 KW01MH2BACK	 KG01MH2BACK	 KM01MH2BACK	KW01MH2BACK	Cover illuminabili, 2 moduli - simbolo RIENTRO Bianco
			KG01MH2BACK	Nero
			KM01MH2BACK	Sabbia
 KW01MH2BED	 KG01MH2BED	 KM01MH2BED	KW01MH2BED	Cover illuminabili, 2 moduli - simbolo LETTO Bianco
			KG01MH2BED	Nero
			KM01MH2BED	Sabbia
 KW01MH2D	 KG01MH2D	 KM01MH2D	KW01MH2D	Cover illuminabili, 2 moduli - simbolo CAMPANELLO Bianco
			KG01MH2D	Nero
			KM01MH2D	Sabbia
 KW01MH2F	 KG01MH2F	 KM01MH2F	KW01MH2F	Cover illuminabili, 2 moduli - simbolo CHIAVE Bianco
			KG01MH2F	Nero
			KM01MH2F	Sabbia











Cover illuminabili con simbologia, per articoli:  
attuatore art. K4672M2L e comando art. K4652M2

GAMMA			Articolo	COVER PER ATTUATORE ART. K4672M2L E COMANDO ART. K4652M2
 KW01MH2X	 KG01MH2X	 KM01MH2X	KW01MH2X	Cover illuminabili, 2 moduli - alta luminosità Bianco
			KG01MH2X	Nero
			KM01MH2X	Sabbia
 KW17	 KG17	 KM17		<b>COVER PER GREEN SWITCH ART. K4659</b>
			KW17	Bianco
			KG17	Nero
			KM17	Sabbia
 KW24	 KG24	 KM24		<b>COVER PER INSERITORE ANTIFURTO ART. K4215</b>
			KW24	Bianco
			KG24	Nero
			KM24	Sabbia

# Living Now MyHOME\_Up CATALOGO

Cover illuminabili con simbologia, per articoli:  
attuatore art. K4672M2L e comando art. K4652M2

GAMMA			Articolo	COVER PER IL COMANDO DI RISCALDAMENTO, VENTILAZIONE, BOILER
 KW01PN	 KG01PN	 KM01PN	KW01PN	Cover 1 modulo. Comando riscaldamento Bianco
			KG01PN	Nero
			KM01PN	Sabbia
 KW01RN	 KG01RN	 KM01RN	KW01RN	Cover 1 modulo. Comando ventola Bianco
			KG01RN	Nero
			KM01RN	Sabbia
 KW01SN	 KG01SN	 KM01SN	KW01SN	Cover 1 modulo. Comando boiler Bianco
			KG01SN	Nero
			KM01SN	Sabbia













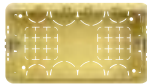





## Living Now



## INSTALLAZIONE E GAMMA PLACCHE

# INSTALLAZIONE IMPIANTO ELETTRICO TRADIZIONALE

## TABELLA DI SCELTA

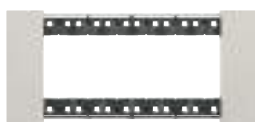
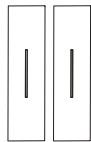
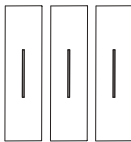
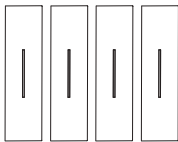
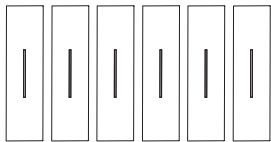
Scatole da incasso	2 moduli  <b>502E</b> (70x70x50 mm)	3 moduli  <b>503E</b> (108x74x53.5 mm)	4 moduli  <b>504E</b> (133x74x53.5 mm)	6 moduli  <b>506L</b> (183.5x90x53.5 mm)
Scatole per cartongesso	 <b>PB502N</b> (ø 71x50,5 mm)	 <b>PB503N</b> (110x71x52 mm)	 <b>PB504N</b> (132.5x71x52 mm)	 <b>PB506N</b> (183x71x52 mm)
Supporti	 <b>K4702</b> (*)	 <b>K4703</b> con viti	 <b>K4704</b> con viti	 <b>K4706</b> con viti
N° moduli funzioni	 2 moduli	 3 moduli	 4 moduli	 6 moduli
Placche Living Now	 <b>KA4802...</b>	 <b>KA4803...</b>	 <b>KA4804...</b>	 <b>KA4806...</b>
N° di cover da 1 modulo necessarie per completare il punto luce	 2 cover	 3 cover	 4 cover	 6 cover

\* **Nota:** fornito senza viti. Il fissaggio avviene con le viti che si trovano a corredo delle scatole 502E e PB502N.

## INSTALLAZIONI NEL PROTETTO

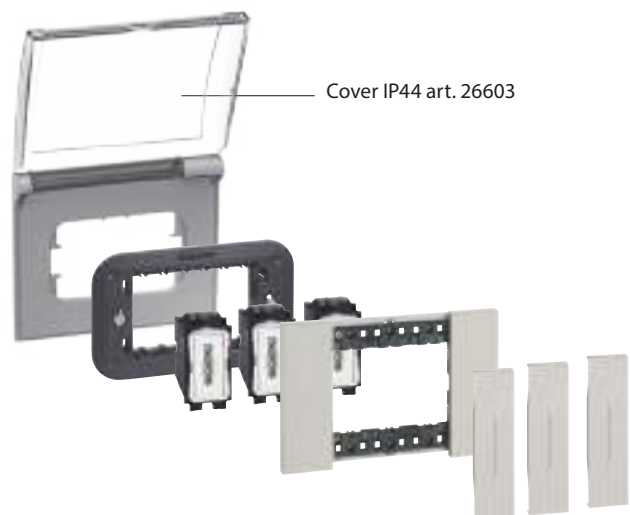

- **Nota:** valva di protezione fornita con i supporti, disponibile in tutte le modularità.

### Da utilizzare:

- in cantiere, prima di montare placche e cover
- dopo aver asportato placche e cover per le imbiancature domestiche

**ESEMPIO DI INSTALLAZIONE DEL PUNTO LUCE CON COVER DA 1 MODULO**

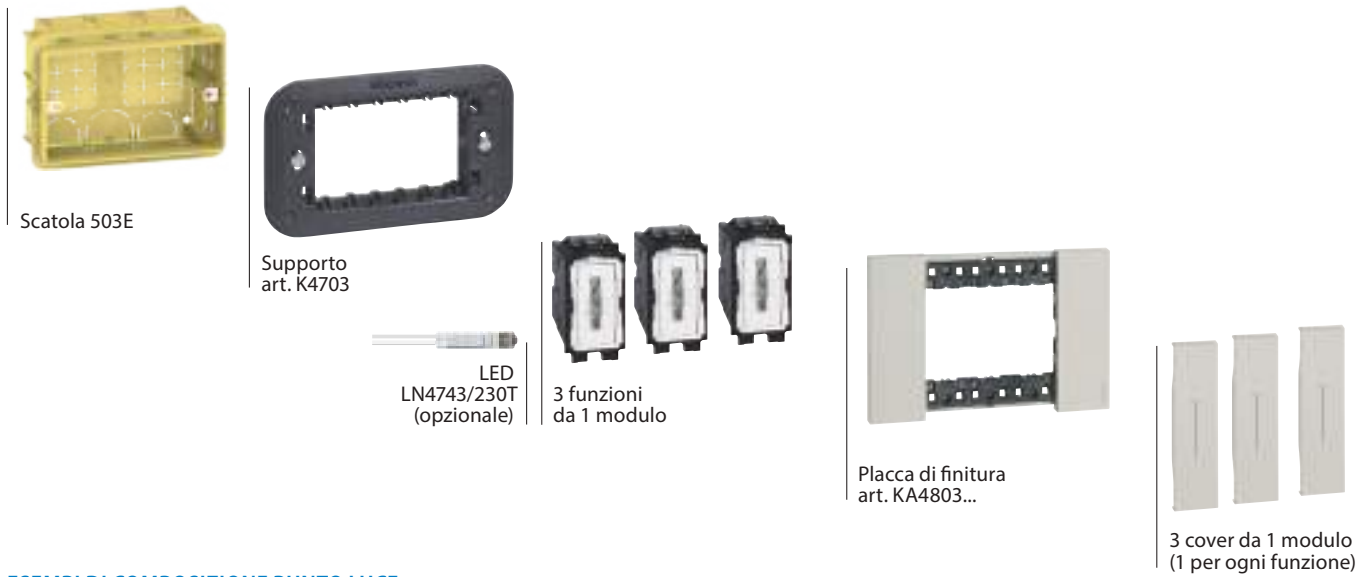

**ESEMPI DI COMPOSIZIONE PUNTO LUCE**

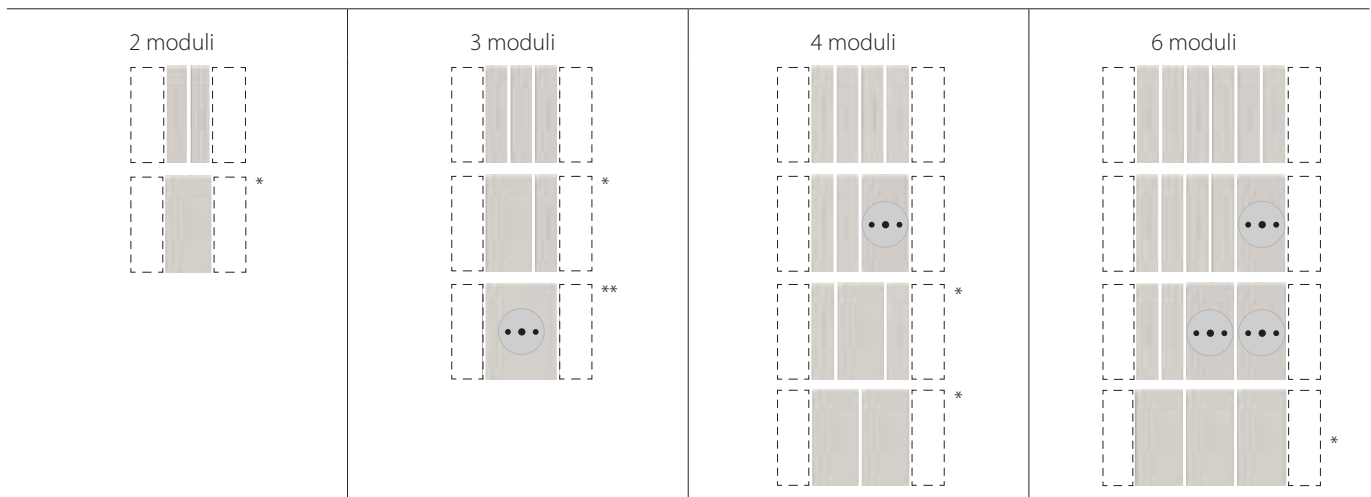





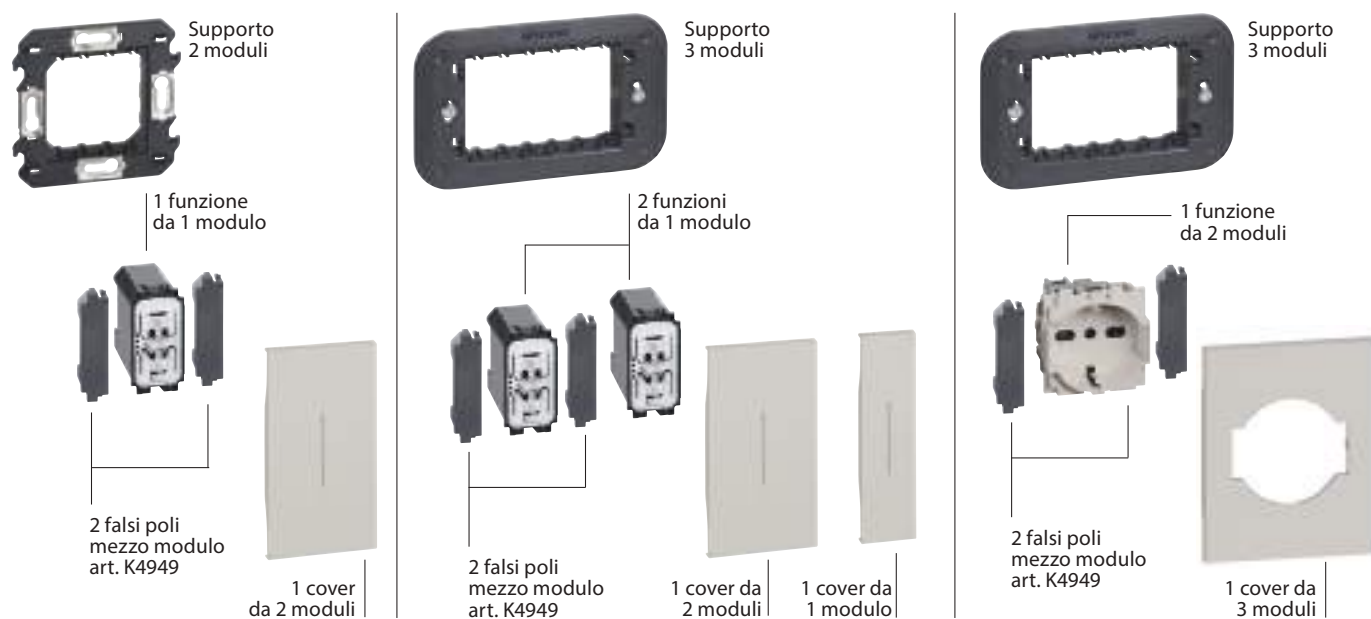















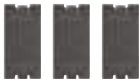

\* **Nota:** per comporre le soluzioni nelle quali si utilizza una cover da 2 moduli per i comandi principali, è necessario l'utilizzo di due "falsi poli mezzo modulo" (art. K4949) montati ai lati del comando. (vedi schemi d'esempio sotto riportati)

\*\* Presa standard tedesco centrata su punto luce 3 moduli



**COMPOSIZIONE DEI COMANDI DIGITALI**

Per ogni tipologia di scatola sono indicati i frame elettrificati utilizzabili e il numero dei dispositivi e gli accessori installabili.

Scatole da incasso	2 moduli  <b>502E</b> (70x70x50 mm)	3 moduli  <b>503E</b> (108x74x53.5 mm)	4 moduli  <b>504E</b> (133x74x53.5 mm)		
Scatole per cartongesso	 <b>PB502N</b> (ø 71x50,5 mm)	 <b>PB503N</b> (110x71x52 mm)	 <b>PB504N</b> (132.5x71x52 mm)		
Supporti	 <b>K8102</b>	 <b>K4703</b> con viti	 <b>K4704</b> con viti		
Dispositivi da incasso - modulo di connessione K8001; - attuatori K8002L e K8002S; - alimentatore supplementare K8003 (2 moduli).		*  3 moduli	*  4 moduli		
Falso polo K4950		 max 2 falso polo	 max 3 falso polo		
Frame elettrificato	 3 moduli <b>..8102P1</b>	 3 moduli <b>..8103</b>	 3+1 moduli <b>..8103P1</b>	 4 moduli <b>..8104</b>	 4+1 moduli <b>..8104P1</b>
Comando voce art. ..8013 (3 moduli)					
Comando digitale Luce art. ..8010 e Full art. ..8011					
Cover per falso polo art. 4950					

**AVVERTENZE PER LA SCELTA DEI DISPOSITIVI:**

1. \* Il modulo di connessione è indispensabile; la sua posizione è libera all'interno della scatola.

2. Se è richiesta l'installazione dell'alimentatore supplementare art. K8003 per il comando voce art. ....8013 (vedere guida MyHOME\_Up per dettagli) non dovrà essere installato il modulo di connessione art. K8001. L'alimentatore supplementare (ingombro 2 moduli) potrà essere installato da solo nel frame elettrificato oppure insieme a 1 o 2 attuatori, in funzione della capienza della scatola.

**ESEMPIO DI INSTALLAZIONE DEI COMANDI DIGITALI**

**Installazione con attuatore da incasso**

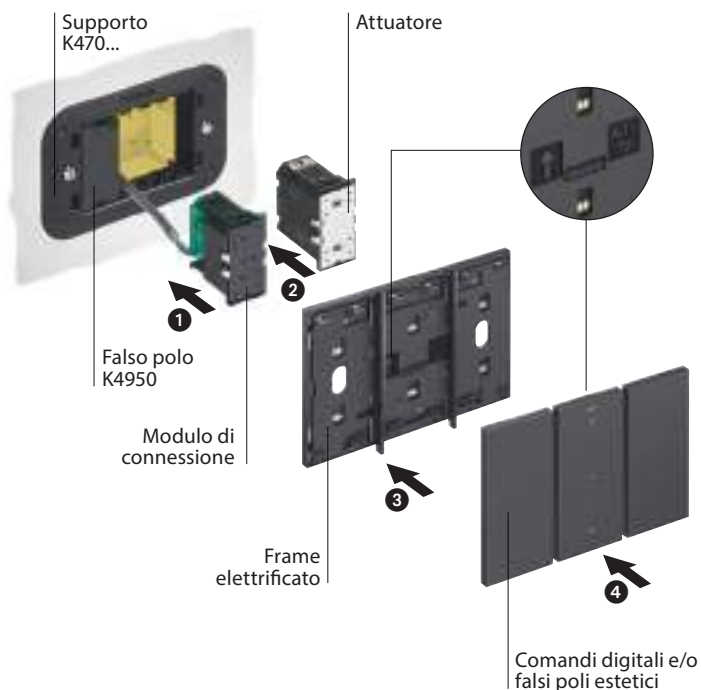

Affiancare l'attuatore al modulo di connessione o ad un altro attuatore, per prelevare la tensione di alimentazione.

**Installazione con attuatore in centralino din**

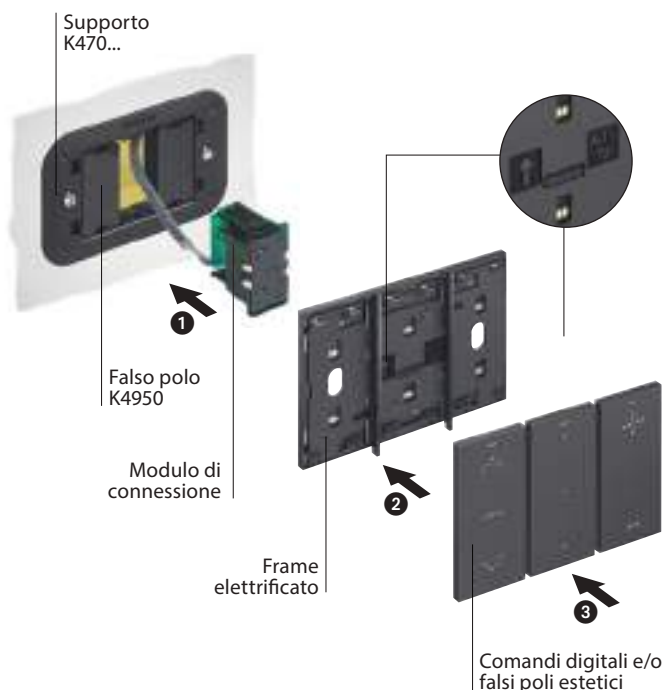

Affiancare al modulo di connessione 2 falsi polo art. K4950 in qualsiasi posizione.

**Installazione del comando voce**

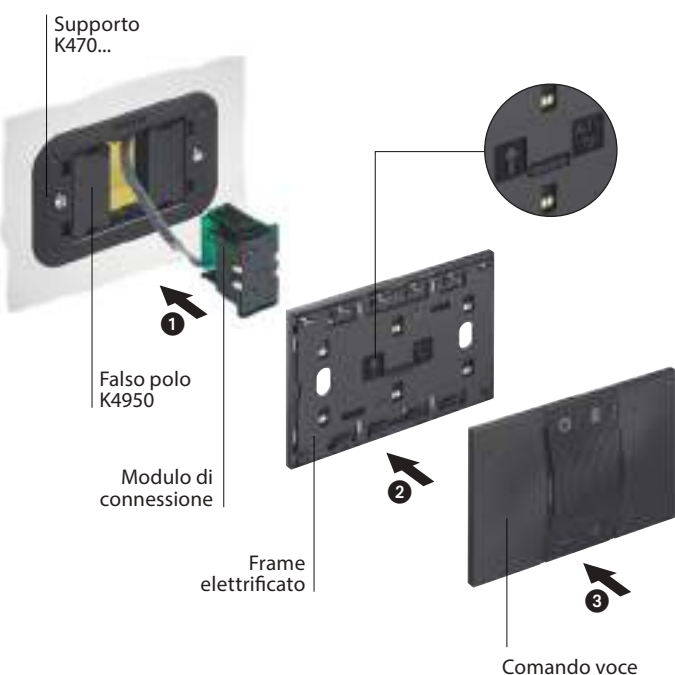

Rimuovere le barrette estetiche dal frame elettrificato. Se si installa l'alimentatore art. K8003 non deve essere utilizzato il modulo di connessione art. K8001.

**Installazione frame punti misti 3 moduli**

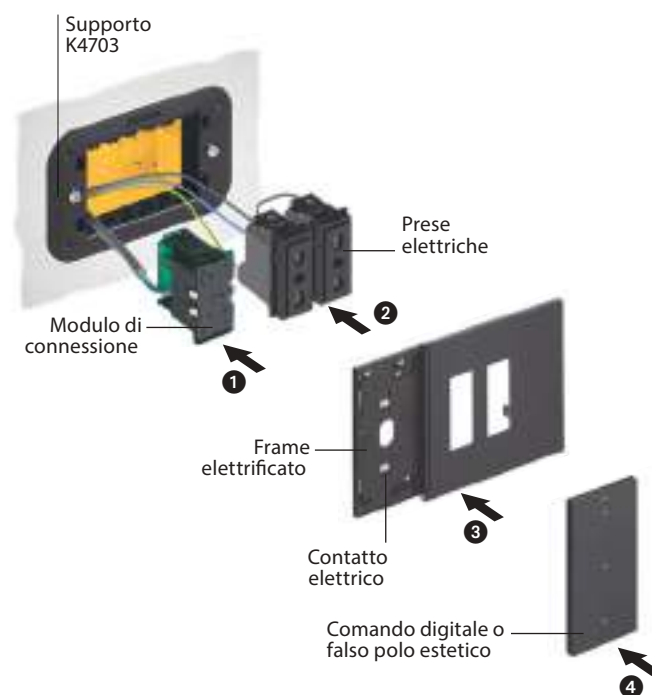

Nota: per l'offerta completa dei frame per punti misti consultare le pagine di catalogo dedicate nella sezione "SISTEMA MyHOME\_Up"

# GAMMA PLACCHE

BIANCO



**BIANCO - KW**  
(Materiale: tecnopolimero)



**ORO - ZW**  
(Materiale: zama)



**MOON - NW**  
(Materiale: zama)



**GHIACCIO - DW**  
(Materiale: tecnopolimero)

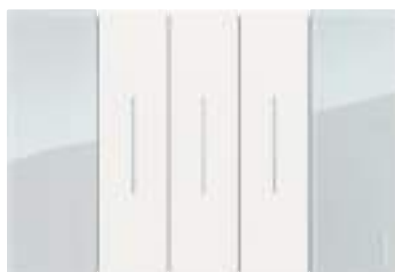

**SKY - DA**  
(Materiale: tecnopolimero)



**PIXEL - MW**  
(Materiale: tecnopolimero effetto pixel)

SABBIA



**SABBIA - KM**  
(Materiale: tecnopolimero)



**RAME - ZM**  
(Materiale: zama)



**ROVERE - LM**  
(Materiale: legno)



**AURA - DM**  
(Materiale: tecnopolimero)



**OPTIC - MM**  
(Materiale: tecnopolimero effetto pixel)



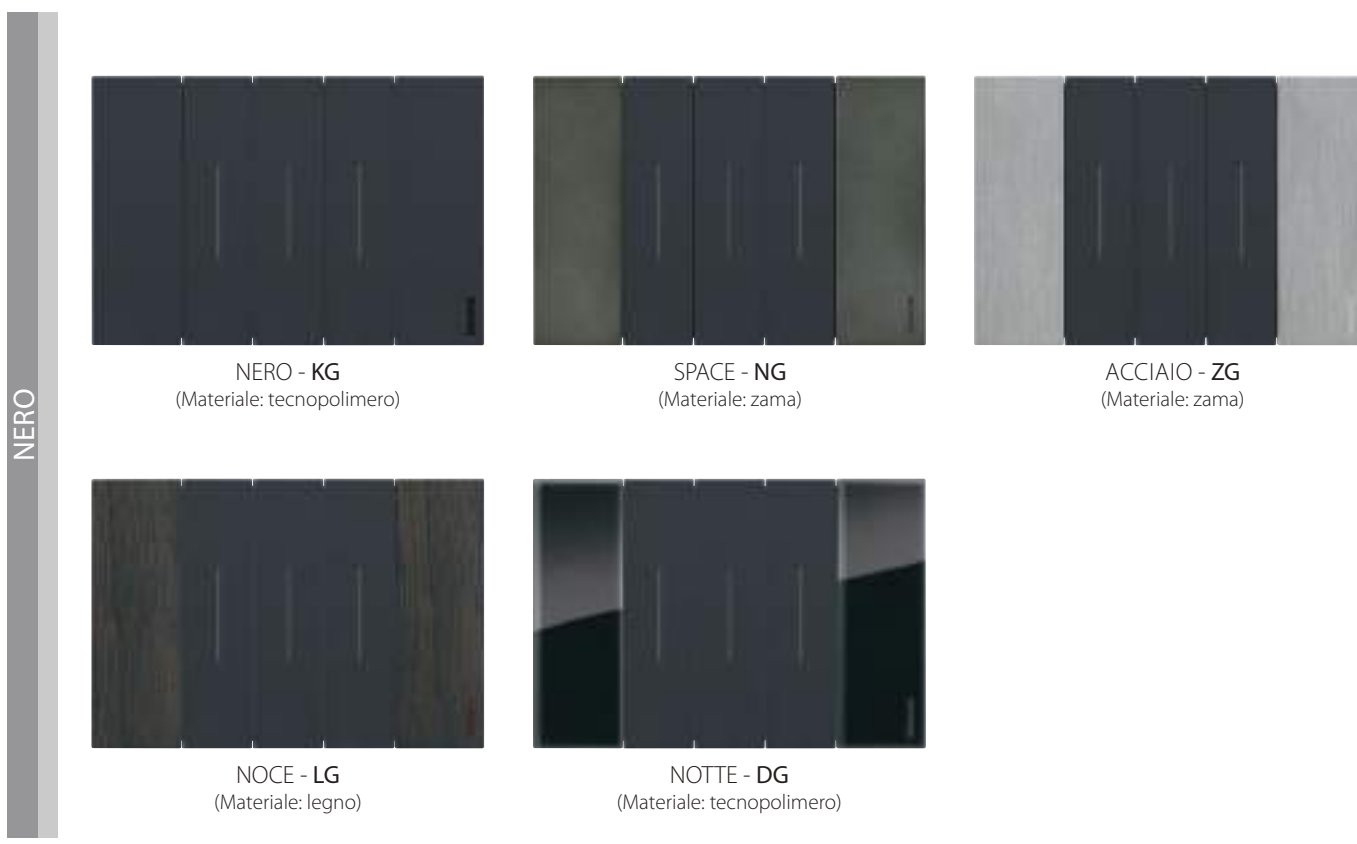

#### Codici placche Living Now

















2 moduli	3 moduli	4 moduli	6 moduli
KA4802...	KA4803...	KA4804...	KA4806...

**Note:**

- L'abbinamento placche/cover proposto in queste pagine, è puramente indicativo. Ogni placca è infatti liberamente abbinabile al colore delle cover preferito dal cliente (bianco, sabbia e nero).
- Le finiture in zama e legno, sono realizzate con trattamenti di tipo artigianale. Le differenze tra una placca e l'altra sono quindi un elemento distintivo di valore.

# TABELLA CODICI PLACCHE

## TABELLA DI SCELTA

	Finitura	Moduli			
		2	3	4	6
	BIANCO	KA4802KW	KA4803KW	KA4804KW	KA4806KW
	ORO	KA4802ZW	KA4803ZW	KA4804ZW	KA4806ZW
	MOON	KA4802NW	KA4803NW	KA4804NW	KA4806NW
	GHIACCIO	KA4802DW	KA4803DW	KA4804DW	KA4806DW
	SKY	KA4802DA	KA4803DA	KA4804DA	KA4806DA
	PIXEL	KA4802MW	KA4803MW	KA4804MW	KA4806MW
	SABBIA	KA4802KM	KA4803KM	KA4804KM	KA4806KM
	RAME	KA4802ZM	KA4803ZM	KA4804ZM	KA4806ZM
	ROVERE	KA4802LM	KA4803LM	KA4804LM	KA4806LM
	AURA	KA4802DM	KA4803DM	KA4804DM	KA4806DM
	OPTIC	KA4802MM	KA4803MM	KA4804MM	KA4806MM
	NERO	KA4802KG	KA4803KG	KA4804KG	KA4806KG
	SPACE	KA4802NG	KA4803NG	KA4804NG	KA4806NG
	ACCIAIO	KA4802ZG	KA4803ZG	KA4804ZG	KA4806ZG
	NOCE	KA4802LG	KA4803LG	KA4804LG	KA4806LG
	NOTTE	KA4802DG	KA4803DG	KA4804DG	KA4806DG
		Supporti			
		K4702	K4703	K4704	K4706

### VALIGIA CAMPIONARIO PLACCHE

È disponibile la nuova valigia campionario placche, con tutte le finiture Living now



Codice art. KVAL18

## Living Now



INFO TECNICHE, DATI DIMENSIONALI

# COME MONTARE LE COVER

## MONTAGGIO DEL PUNTO LUCE

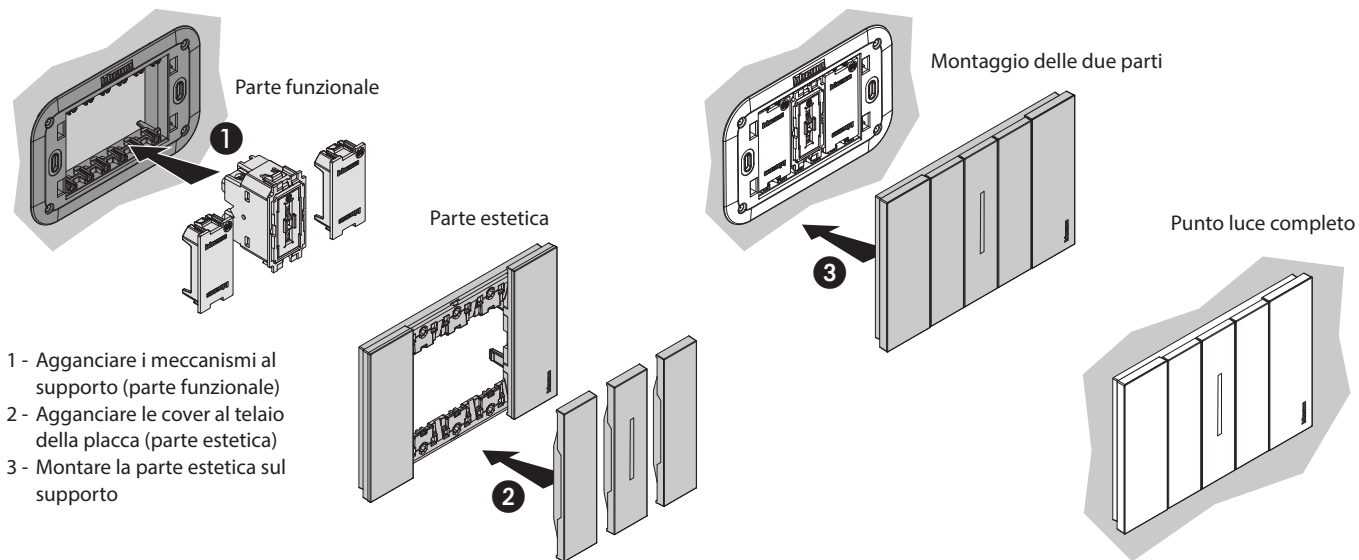

## SMONTAGGIO COVER MOBILE

**!** Le cover mobili sono quelle che cedono rispetto al punto luce per permettere l'azionamento di un comando (tradizionale, connesso o MyHOME\_Up)

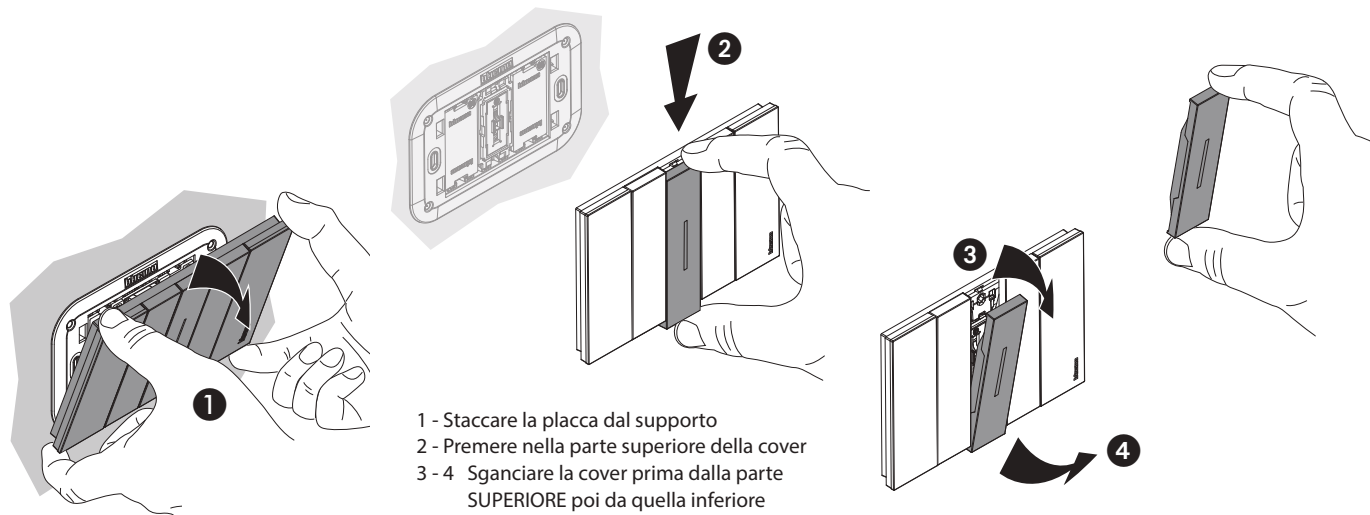

## SMONTAGGIO COVER FISSA

**!** Le cover fisse sono quelle solidali con la placca come ad esempio il falso polo e tutti i dispositivi non di comando (es. prese, connettori RJ, prese TV, caricatori USB, ecc.)

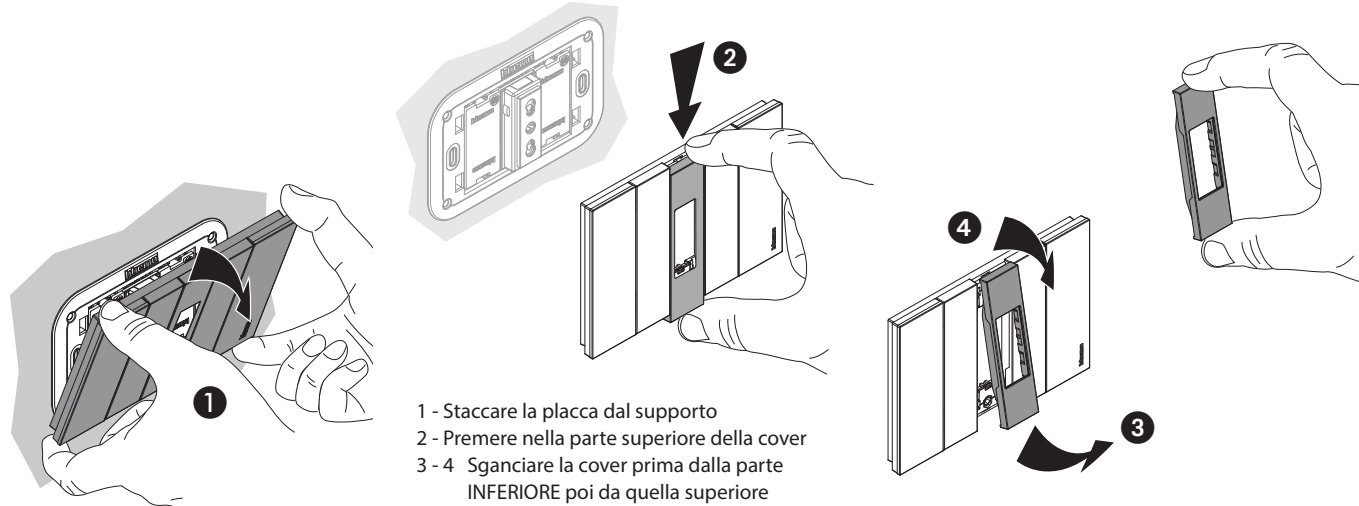

# DIMMER: CARICHI GESTITI

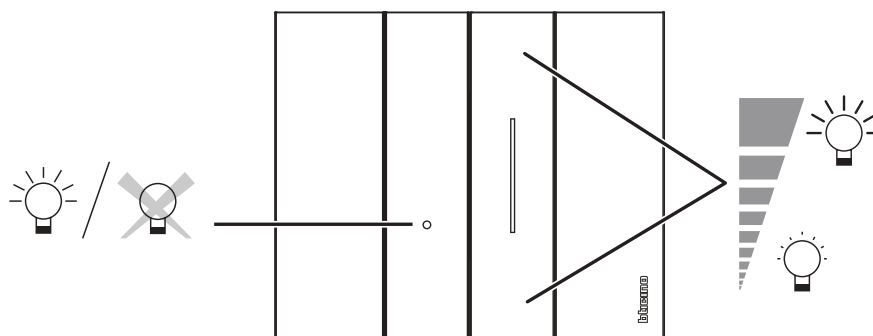
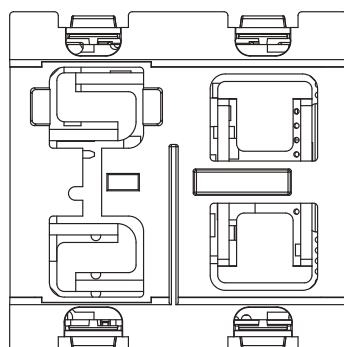

K4410  
K4411

Un solo tocco leggero per accendere, spegnere e portare la luminosità al livello desiderato.  
Possibilità di preimpostare livelli differenti di luminosità.  
LED di segnalazione acceso/spento.

## DIMMER ART. K4410 - TABELLA CARICHI GESTITI

		1-10 V		
240 V ~ 50/60 Hz	Max	600 VA	600 VA	600 VA
	Min.	20 VA	20 VA	20 VA

## DIMMER ART. K4411 - TABELLA CARICHI GESTITI

		R		L		C/L			
240 V ~ 50/60 Hz	Max.	400 W	400 W	400 VA	200 VA	400 VA	200 VA	75 W oppure max. 10 lampade	75 W oppure max. 10 lampade
	Min.	3 W	3 W	3 VA	3 VA	3 VA	3 VA	3 W	3 W

# INTERRUTTORI IR

## SENSORE IR ART. K4430 - TABELLA CARICHI GESTITI

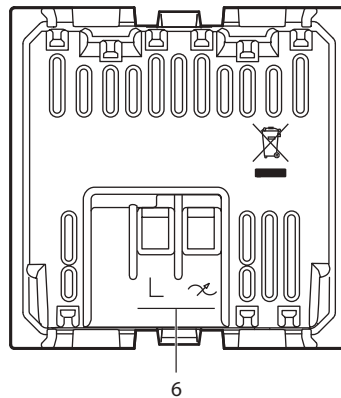
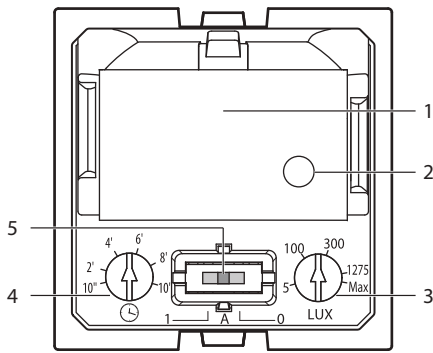

1. Sensore PIR
2. Sensore luminosità
3. Regolazione luminosità da 5 lux a 1275 lux  
Max: modalità Test
4. Regolazione temporizzazione da 10 sec.\* a 10 min.
5. Interruttore ON - AUTO - OFF  
1: accensione forzata ON  
A: auto ON/OFF  
0: spegnimento forzato OFF
6. Morsetti di collegamento

Tabella dei carichi gestiti

<b>Carichi</b>	<b>Lampada incandescente o lampada alogena</b>	<b>Lampada a LED</b>	<b>Fluorescente compatta</b>	<b>Trasformatore elettronico</b>	<b>Trasformatore ferromagnetico</b>
<b>240 V ~ 50/60 Hz</b>	Max. 250 W    1 A Min. 3 W    0,02 A	Max. 100 W    0,4 A Min. 3 W    0,02 A	Max. 100 W    0,4 A Min. 3 W    0,02 A	Max. 250 W    1 A Min. 3 W    0,02 A	Max. 250 W    1 A Min. 3 W    0,02 A

## SENSORE IR ART. K4432 - TABELLA CARICHI GESTITI

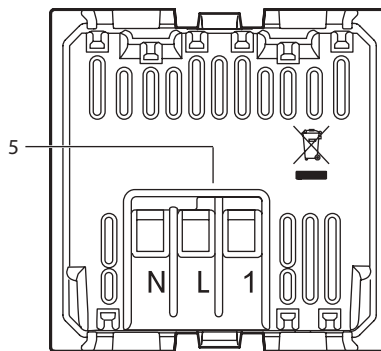
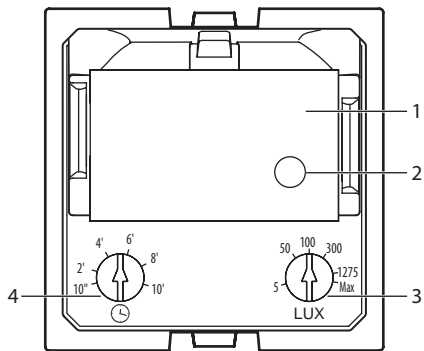

1. Sensore PIR
2. Sensore luminosità
3. Regolazione luminosità da 5 lux a 1275 lux\*  
Max: modalità Test
4. Regolazione temporizzazione da 10 sec.\* a 10 min.
5. Morsetti di collegamento

\* Impostazioni di fabbrica

Tabella dei carichi gestiti

<b>Carichi</b>	<b>Lampada incandescente o lampada alogena</b>	<b>Lampada a LED</b>	<b>Fluorescente compatta</b>	<b>Trasformatore elettronico</b>	<b>Trasformatore ferromagnetico</b>
<b>240 V ~ 50/60 Hz</b>	400 W    1,8 A	200 VA    0,8 A	200 VA    0,8 A	200 VA    0,8 A	200 VA    0,8 A

# INTERRUTTORI IR - LAMPADA DI SICUREZZA A LED

## SENSORE IR ART. K4431 - TABELLA CARICHI GESTITI

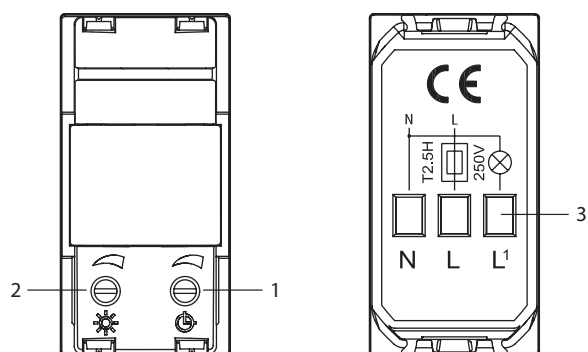

1. Regolazione ritardo allo spegnimento (\*)
2. Regolazione intervento crepuscolare (\*\*)
3. Morsetti di collegamento



Tabella dei carichi gestiti

Carichi	Lampada incandescente o lampada alogena		Trasformatore elettronico		Tubo fluorescente		Fluorescente compatta o lampada LED		Motore (cosφ=0,5)		
	240 V ~ 50/60 Hz	460 W	2 A	460 W	2 A	460 W	2 A	50 W	0,5 A	30 W	2 A

## LAMPADA DI SICUREZZA A LED ART. K4381 - SELEZIONE MODALITÀ INTERVENTO AUTOMATICO

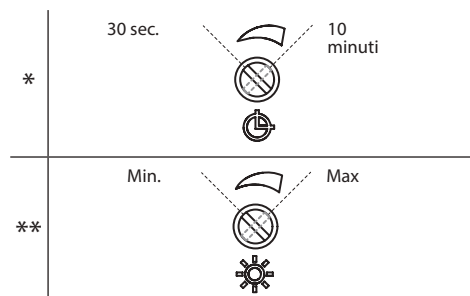
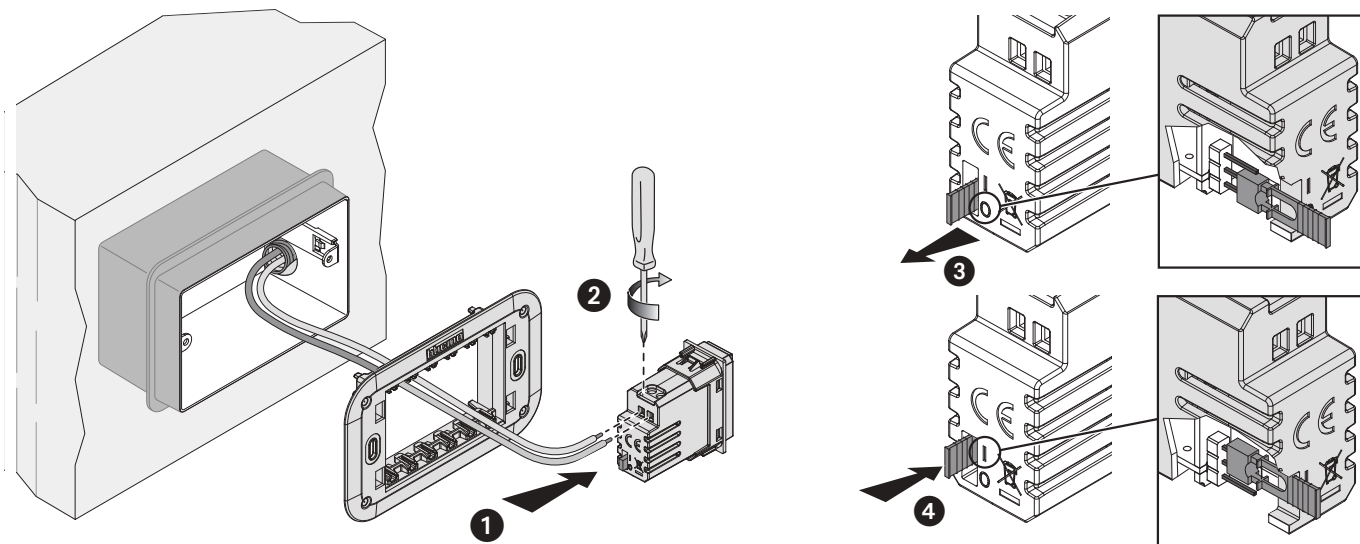

Caratteristiche tecniche

Alimentazione	230 Va.c. , 50/60Hz
Consumo	2,5 VA (0,1 W)
Batteria ricaricabile non sostituibile	NiMH 3,6 V 140 mAh
Tempo di ricarica	48 ore
Autonomia	2 ore
Sezione massima dei cavi	1 x 1,5 mm <sup>2</sup>
Intensità luminosa	2400 mcd
Angolo di emissione	120°
Non estraibile	

# TERMOSTATO ELETTRONICO

TERMOSTATO AMBIENTE ELETTRONICO ART. KW4441- KG4441 - KM4441

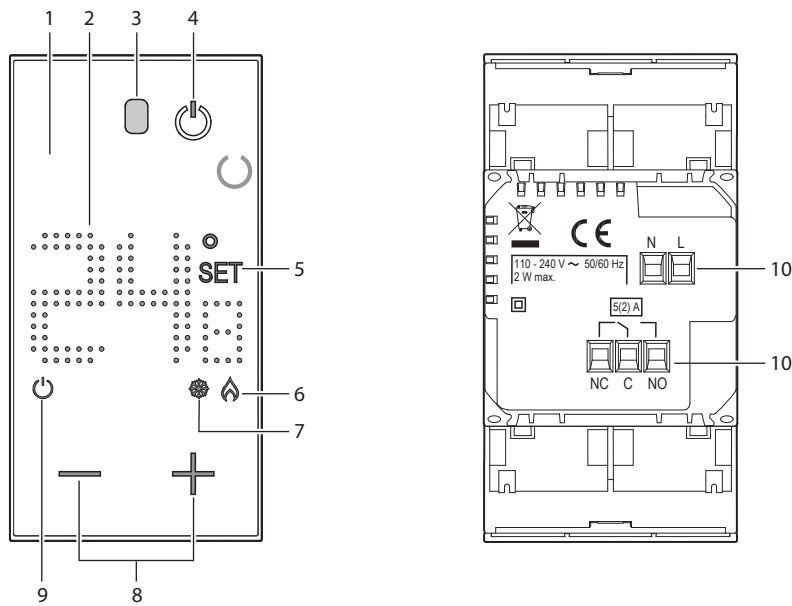

1. Display retroilluminato
2. Visualizzazione temperatura
3. Sensore luminosità
4. Tasto ON / OFF  
imposta l'impianto (OFF)  
in modalità antigelo (7 °C)  
o protezione termica (35 °C)
5. Indicatore settaggio temperatura:  
appare quando è in corso l'impostazione  
della temperatura
6. Indicatore riscaldamento acceso
7. Indicatore raffrescamento acceso
8. Tasti per impostazione temperatura
9. Indicatore termostato OFF
10. Morsetti di collegamento

## Schemi di collegamento

- Impianto per solo riscaldamento con contatto pulito (es. consenso caldaia)  
oppure riscaldamento e raffrescamento con sistema a pavimento

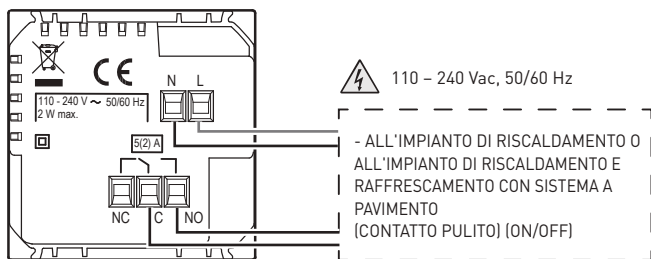

- Riscaldamento e raffrescamento con sistemi differenti

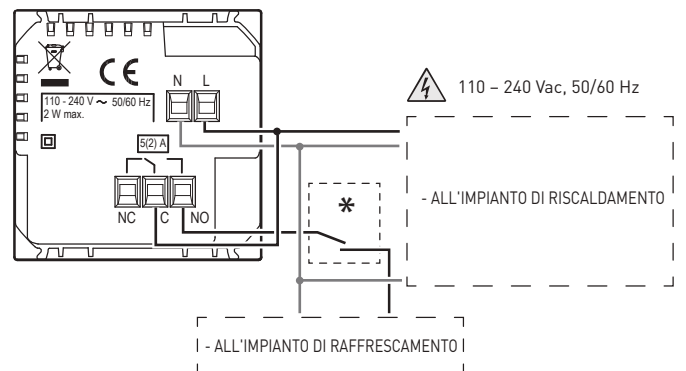

- Impianto per solo riscaldamento con carico da comandare  
alla tensione di rete (es. elettrovalvola 230 Vac)

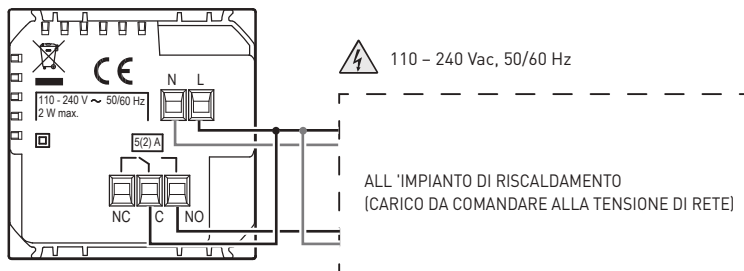

## Caratteristiche tecniche

Alimentazione	110 - 240 Va.c. , 50/60Hz
Assorbimento	2 W max
Sezione massima dei cavi	1 x 1,5mm <sup>2</sup>
Temperature di funzionamento	5 - 40 °C
Setpoint temperature	5 - 40 °C; incrementi di 0,5 °C
Tipo azionamento	1BU
Grado inquinamento	2
Tensione impulsiva nominale	4 kV
Portata contatti	5(2) A



# DISPOSITIVI PER IMPIANTO ELETTRICO SMART

## CARATTERISTICHE TECNICHE COMUNI A TUTTI I DISPOSITIVI

Tecnologia: prodotto certificato ZigBee, profilo pubblico Zigbee 3.0  
 Performance: portata di 200 m in campo libero punto a punto  
 Frequenza di banda: da 2,4 a 2,4835 GHz

### DEVIATORE CONNESSO ART. K4003C

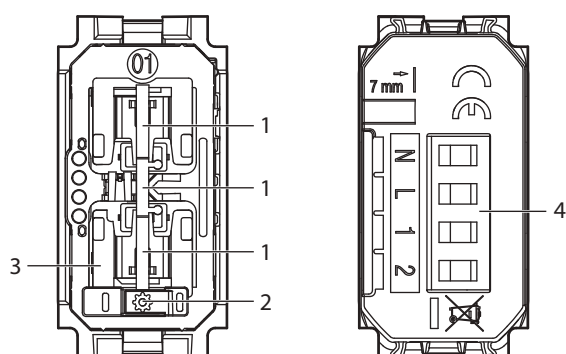

- 1 - Pulsante di comando
- 2 - Pulsante impostazioni
- 3 - LED segnalazione
  - rosso fisso: dispositivo non in rete Zigbee
  - verde fisso: dispositivo in rete Zigbee
- 4 - Morsetti di collegamento

Schema di collegamento- interrotta

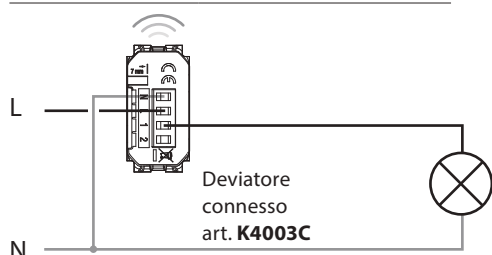

Schema di collegamento - deviato o invertita



Tabella dei carichi gestiti

<p>+45°C +5°C 2 x 2,5mm<sup>2</sup></p>		<b>LED</b> 			
<b>Carichi</b>	Lampada incandescente o lampada alogena	Lampada a LED	Fluorescente compatta	Trasformatore elettronico	Trasformatore ferromagnetico
<b>240 V~ 50/60 Hz</b>	250 W	50 W	125 VA	125 VA	125 VA
<b>Tecnologia</b>	Prodotto certificato ZigBee, profilo pubblico Zigbee 3.0				
<b>Performance</b>	Portata di 200 m in campo libero punto a punto				
<b>Livello di potenza</b>	REC 70-03: <20dBm				
<b>Frequenza di banda</b>	da 2,4 a 2,4835 GHz				

# DISPOSITIVI PER IMPIANTO ELETTRICO SMART

## DIMMER ART. K4411C

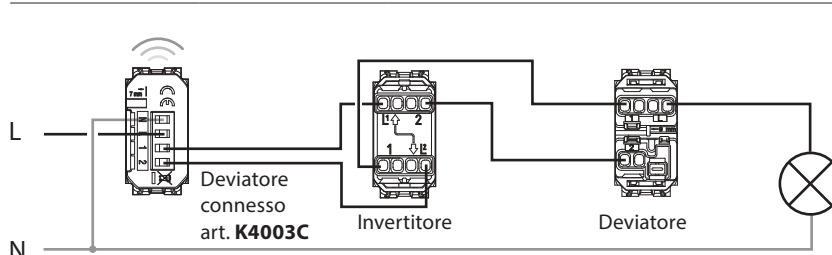
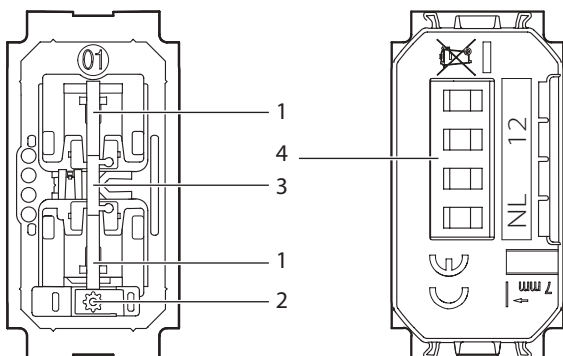

- 1 - Pulsante di comando
- 2 - Pulsante di reset
- 3 - LED segnalazione
- 4 - Morsetti di collegamento

Schema base

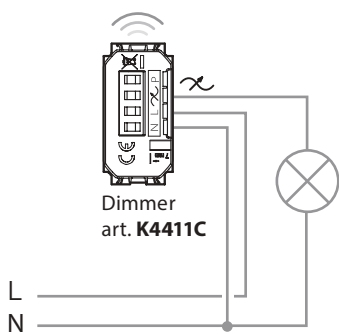

Schema con i pulsanti di comando remoti

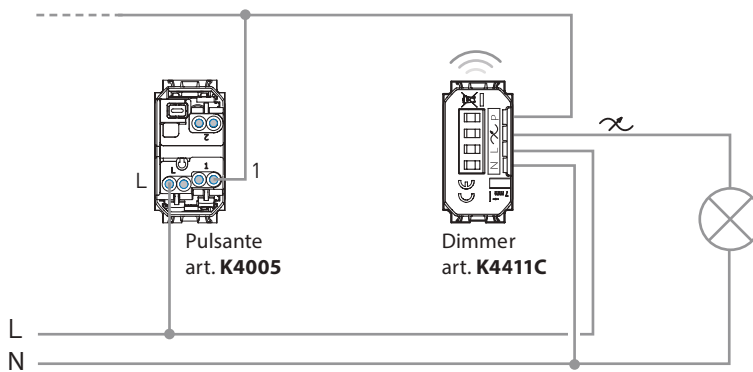

### Caratteristiche tecniche

<p>+45 °C +5 °C</p> <p>1 X 1,5 mm<sup>2</sup></p> <p>110 – 240 V~, 50/60 Hz</p>		<p><b>LED</b></p>
<b>Carichi</b>	<b>Lampada incandescente o lampada alogena</b>	<b>Lampada a LED</b>
240 VAC	150 W	150 W
100 VAC	75 W	75 W
<b>Tecnologia</b>	Radio (maglie di rete senza fili)	
<b>Livello di potenza</b>	< 100 mW	
<b>Frequenza di banda</b>	da 2,4 a 2,4835 GHz	

**COMANDO TAPPARELLE ART. K4027C E MICROMODULO ART. 4027C**

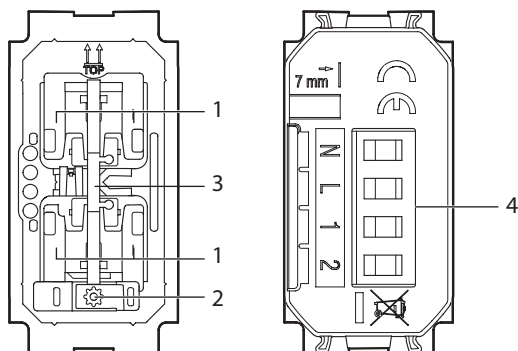

- 1 - Pulsante di comando
- 2 - Pulsante di reset
- 3 - LED segnalazione
- 4 - Morsetti di collegamento

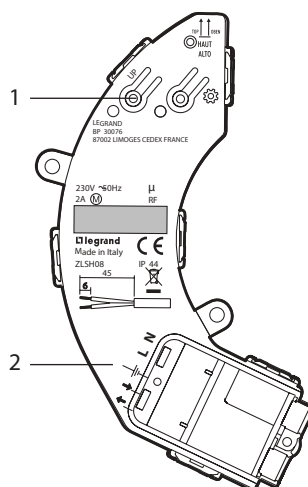

- 1 - LED segnalazione
- 2 - Morsetti di collegamento

**Schema elettrico**

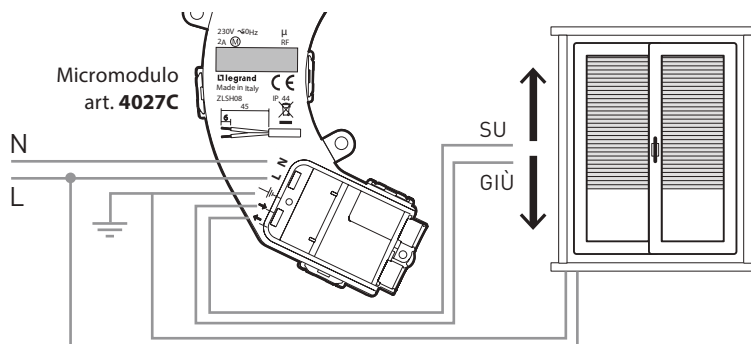
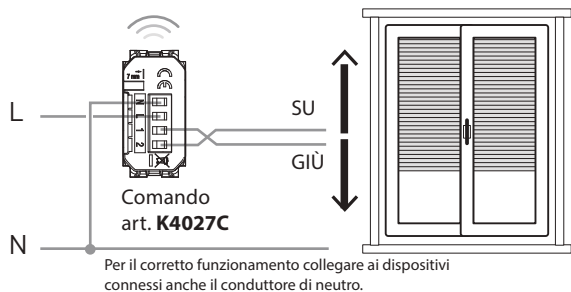

Attenzione: compatibile solo con motori standard (no motori ad impulsi, no motori radio)

**Caratteristiche tecniche**

  110 – 240 V~, 50/60 Hz	
<b>Carichi</b>	<b>Motore tapparelle</b>
<b>240 VAC max.</b>	1 x 500 VA
<b>100 VAC max.</b>	1 x 270 VA
<b>Tecnologia</b>	Radio (Maglie di rete senza fili)
<b>Livello di potenza</b>	< 100 mW
<b>Frequenza di banda</b>	da 2,4 a 2,4835 GHz

# DISPOSITIVI PER IMPIANTO ELETTRICO SMART

## MISURATORE DIN CONNESSO ART. F20T60A

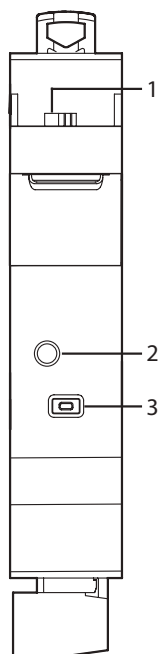

- 1 - Collegamento toroide
- 2 - LED segnalazione
- 3 - Pulsante per associazione in rete

### Schema elettrico

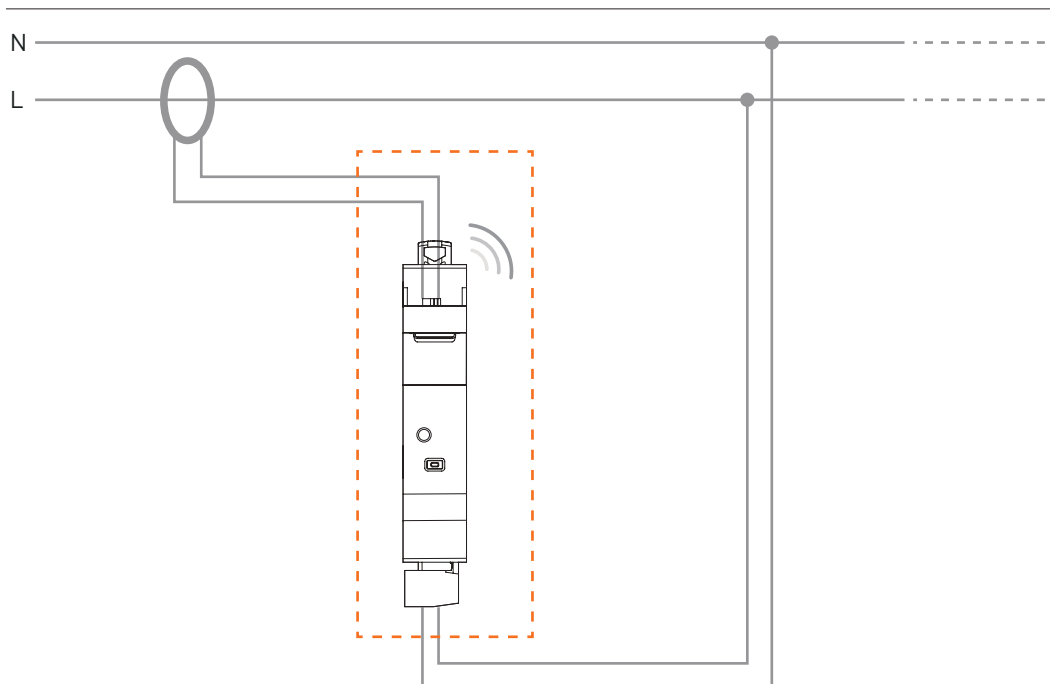

### Caratteristiche tecniche

Tensione:	100/240 V~
Intensità massima della misura (bobina):	72 A
Frequenza:	50/60 Hz
Alimentazione:	< 100mW
Consumo in stand-by:	1 mA

**RELÈ LUCI CONNESSO ART. 3584C**

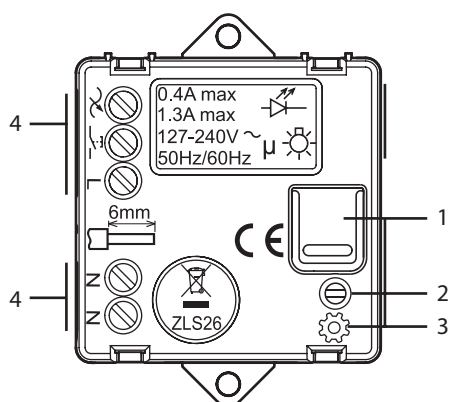

- 1 - Pulsante di comando
- 2 - Pulsante impostazioni
- 3 - LED segnalazione
  - rosso fisso: dispositivo non in rete Zigbee
  - verde fisso: dispositivo in rete Zigbee
- 4 - Morsetti di collegamento

**Schema di collegamento**

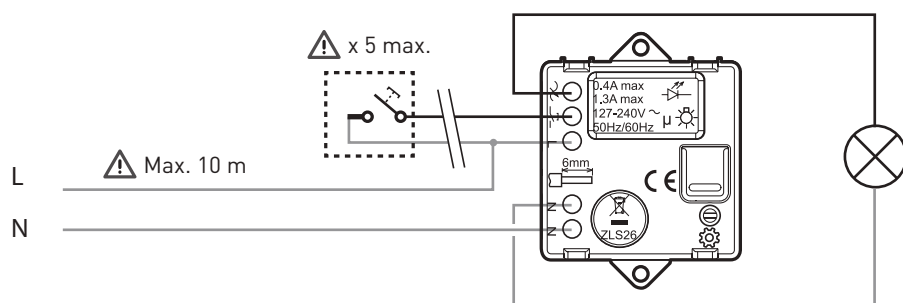

**Opzione:** comando da remoto tramite pulsante meccanico, non luminoso.

**Tabella dei carichi gestiti**

		R			L	
<b>Carichi</b>	<b>Lampada incandescente o lampada alogena</b>	<b>Lampada a LED</b>	<b>Fluorescente compatta</b>	<b>Trasformatore elettronico</b>	<b>Trasformatore ferromagnetico</b>	
<b>240 V ~ 50/60 Hz</b>	<b>Max.</b>	<b>300 W</b>	<b>(*) 100 W</b>	<b>250 VA</b>	<b>250 VA</b>	<b>250 VA</b>

\* oppure 10 lampade maxi

\*\* **attenzione:** i trasformatori ferromagnetici devono essere caricati a più del 60% della loro potenza nominale

# DISPOSITIVI PER IMPIANTO ELETTRICO SMART

## MODULO PER PRESA CONNESSO ART. K4531C

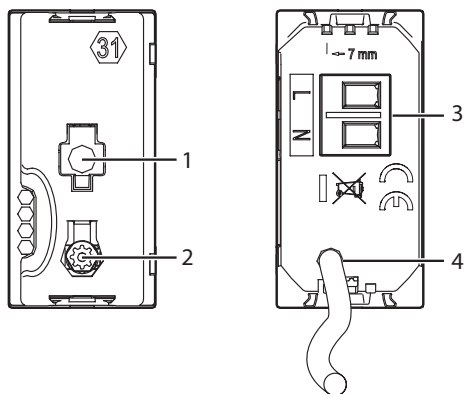

- 1 - LED segnalazione
  - rosso fisso: dispositivo non in rete Zigbee
  - verde fisso: dispositivo in rete Zigbee
- 2 - Pulsante impostazioni
- 3 - Morsetti di collegamento
- 4 - cavo di fase comandata per il carico

### Schema di collegamento

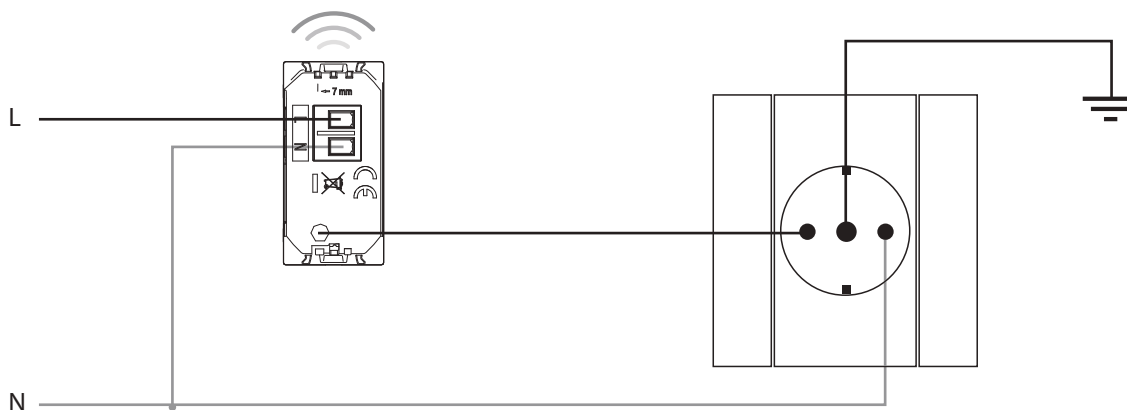

### Tabella dei carichi gestiti

+45°C +5°C 2 x 2,5mm <sup>2</sup>								
Carichi	Lampada incandescente	Lampada alogena	Trasformatore elettronico	Trasformatore ferromagnetico	Tubo fluorescente	Fluorescente compatta	Lampada a LED	Motore di ventilazione
230 Va.c. 3800 W cosφ 0,8	16 A							

## DATI DIMENSIONALI

### Placche Living Now

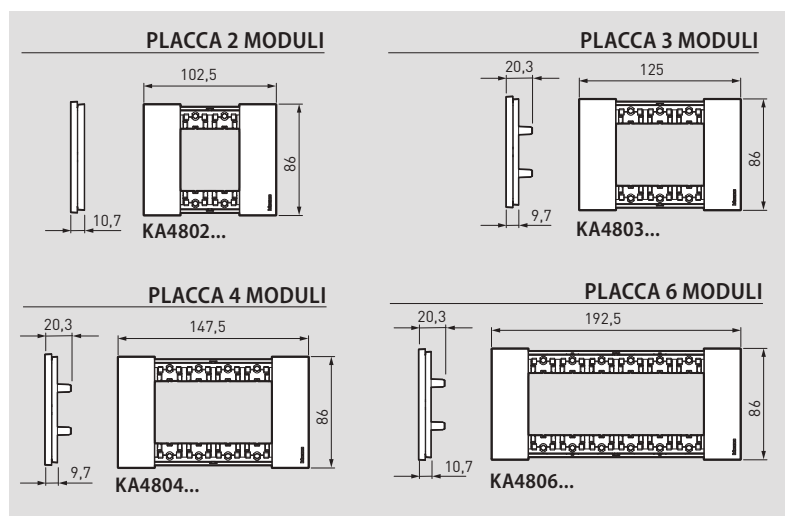

### Supporti Living Now

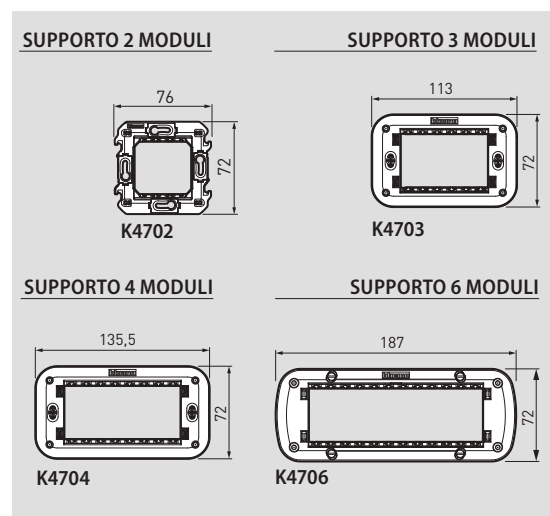

### Frame elettrificati Living Now MyHOME\_Up

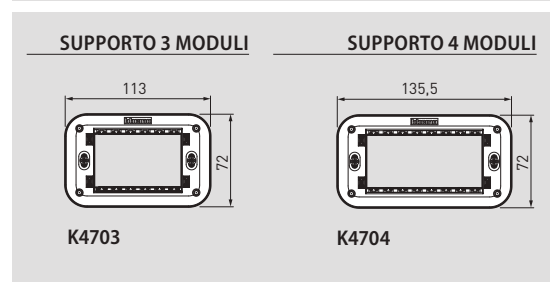
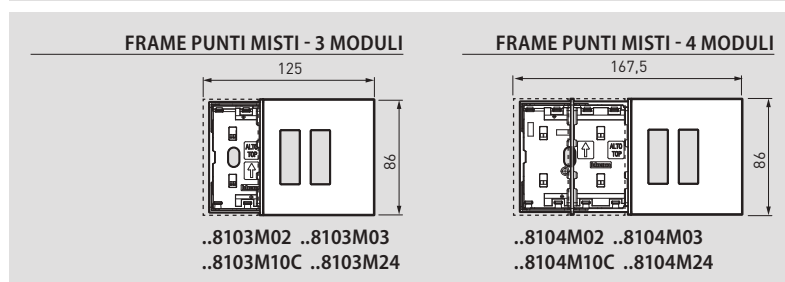
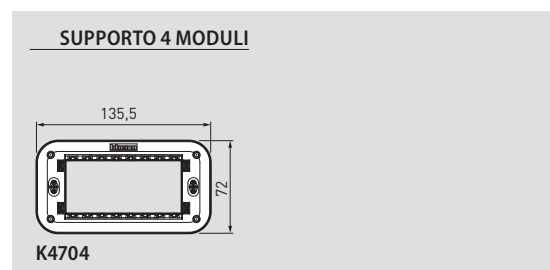
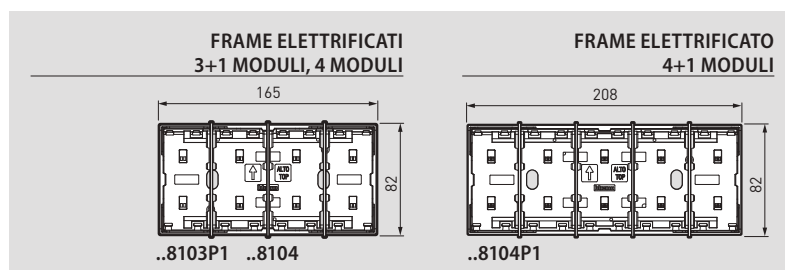
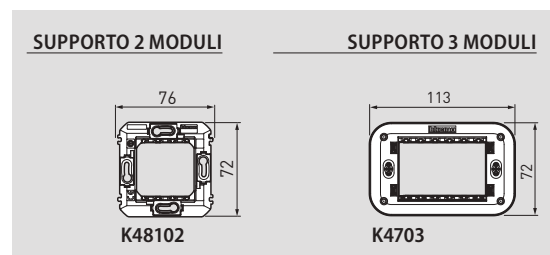
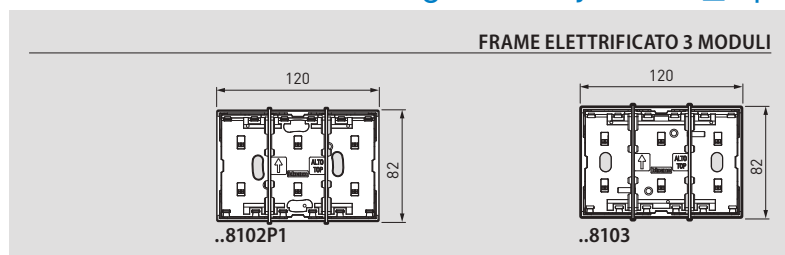

### Smarter with Netatmo

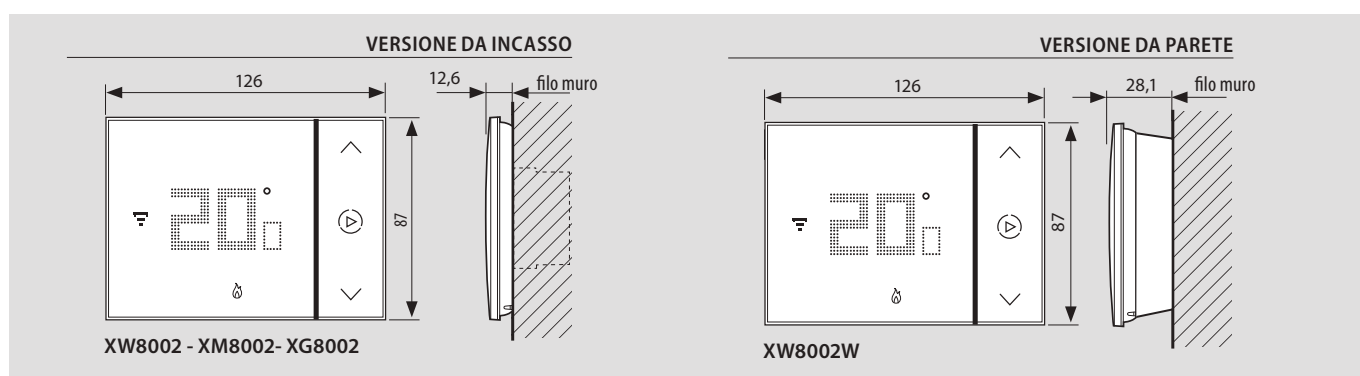

**BTicino SpA**  
Viale Borri, 231  
21100 Varese - Italy  
www.bticino.it



Per documentazione tecnica, informazioni di carattere commerciale e sulla rete dei centri di assistenza tecnica.

Numeri attivi dal lunedì al venerdì dalle ore 8.30 alle 18.30.  
Al di fuori di questi orari è possibile inviare richieste tramite i contatti del sito web.  
La richiesta sarà presa in carico e verrà dato riscontro il più presto possibile.

## ORGANIZZAZIONE DI VENDITA E CONSULENZA TECNICA

### AREA COMMERCIALE NORD OVEST

- Piemonte • Valle d'Aosta
- Liguria • Lombardia Ovest

UFFICIO REGIONALE  
10098 RIVOLI (TO)  
c/o PRISMA 88 - C.so Susa, 242  
Tel. 011/9502611  
Fax 011/9502666

UFFICIO REGIONALE  
20094 CORSICO (MI)  
Via Travaglia, 7  
Tel. 02/45874511  
Fax 02/45874515

### AREA COMMERCIALE NORD EST

- Veneto • Trentino Alto Adige
- Friuli Venezia Giulia
- Lombardia Est

UFFICIO REGIONALE  
36100 VICENZA (VI)  
c/o Palazzo PLATINUM  
Via Vecchia Ferriera, 5  
Tel. 0444/870811  
Fax 0444/870829

### AREA COMMERCIALE CENTRO

- Emilia Romagna • RSM
- Marche • Toscana • Lazio
- Abruzzo • Umbria • Molise

UFFICIO REGIONALE  
40069 ZOLA PREDOSA (BO)  
Via Nannetti, 5/A  
Tel. 051/6189911  
Fax 051/6189999

UFFICIO REGIONALE  
50136 FIRENZE  
Via Aretina, 265/267  
Tel. 055/6557219  
Fax 055/6557221

UFFICIO REGIONALE  
00153 ROMA  
Viale della Piramide Cestia, 1  
pal. C - 4° piano - int. 15/16  
Tel. 06/5783495  
Fax 06/5782117

UFFICIO REGIONALE  
60019 SENIGALLIA (AN)  
Via Corvi, 18  
Tel. 071/668248  
Fax 071/668192

### AREA COMMERCIALE SUD/ISOLE

- Campania • Basilicata
- Puglia • Calabria
- Sicilia • Sardegna

UFFICIO REGIONALE  
80059 S. MARIA LA BRUNA  
TORRE DEL GRECO (NA)  
Via dell'Industria, 22  
Tel. 081/8479500  
Fax 081/8479510

UFFICIO REGIONALE  
70026 MODUGNO (BA)  
Via Paradiso, 33/G  
Tel. 080/5352768  
Fax 080/5321890

UFFICIO REGIONALE  
95037 SAN GIOVANNI LA PUNTA (CT)  
Via Galileo Galilei, 18  
Tel. 095/7178883  
Fax 095/7179242

UFFICIO REGIONALE  
09121 CAGLIARI  
c/o centro Commerciale I MULINI  
Piano Primo int. 1  
Via Piero della Francesca, 3  
Località Su Planu  
Tel. 070/541356  
Fax 070/541146

AD-ITLNW21C - Edizione 02/2021

BTicino S.p.A. si riserva il diritto di variare in qualsiasi momento i contenuti del presente stampato e di comunicare, in qualsiasi forma e modalità, i cambiamenti apportati.



AD-ITLNW21C

**bticino**

A Group brand | **legrand**